

SHERCO

OWNER'S MANUAL

FR EN ES DE

**125 SE RACING
125 SE FACTORY**



INDEX

■ FRANÇAIS

p. 4

■ ENGLISH

p. 82

■ ESPAÑOL

p. 160

■ DEUTSCH

p. 238

SHERCO

SHERCO

Désire vous remercier de la confiance que vous lui avez témoignée en achetant un de ses produits.

- Vous voici propriétaire d'une **SHERCO 125 SE**. Tous les plaisirs de la conduite vous sont promis si vous suivez les conseils et instructions que **SHERCO** a consigné dans ce manuel, ainsi que le respect de la législation routière.
- Ce manuel explique le fonctionnement, l'inspection, l'entretien de base et la mise au point de votre **SHERCO**. Si vous avez des questions à poser à propos de ce manuel ou de votre machine, vous devez prendre contact avec votre concessionnaire **SHERCO** : www.sherco.com / rubrique "Réseau".
- Prenez soin de lire attentivement et dans son intégralité ce manuel avant d'utiliser votre machine.
- Afin de conserver votre **SHERCO** dans un parfait état, pendant de nombreuses années, assurez-lui tous les soins et entretiens décrits dans le manuel.

(Le véhicule que vous avez acheté peut être légèrement différent du véhicule présenté dans ce manuel.)
- **SHERCO** se réserve le droit de faire toutes modifications sans préavis.
- Veuillez noter que les performances optimales de votre **SHERCO** seront obtenues après une courte période de rodage (environ 10 heures).

ENREGISTREMENT DES NUMÉROS DE SÉRIE

Enregistrer dans leurs emplacements respectifs les numéros de série du véhicule.

Cachet concessionnaire.

Numéro de cadre (📖 p.11)

Type et numéro du moteur (📖 p.11)

SOMMAIRE

Caractéristiques techniques	6	Nettoyage de la chaîne	43
Description du véhicule	10	Contrôle de la tension de chaîne	43
Emplacement des numéros de série	11	Ajustement de la tension de chaîne	44
Organes de commandes et de contrôle	12	Réglage embrayage	44
Commande aux mains : levier d'embrayage, de frein avant, commodos	12	Contrôle niveau de liquide embrayage	45
Commande aux pieds : sélecteur de vitesse, béquille, frein arrière	15	Dépose du sabot moteur	45
Tableau de bord, compteur	16	Démontage de l'amortisseur	46
Ouverture / fermeture réservoir de carburant	20	Remontage de l'amortisseur	46
Conduite	22	Roues, pneus	47
Consigne de sécurité	23	Démontage de la roue avant	47
Système de refroidissement	24	Remontage de la roue avant	47
Contrôle du niveau de liquide de refroidissement	24	Démontage de la roue arrière	48
Vidange du liquide de refroidissement	25	Remontage de la roue arrière	48
Remplissage du liquide de refroidissement	26	Contrôle de la pression des pneumatiques	49
Réglage moteur	27	Usure et dommages	50
Contrôler le jeu du câble d'accélérateur	27	Vérification de la tension des rayons	50
Régler le régime de ralenti	28	Freins	51
Réglage de la carburation	28	Vérification de la garde du frein avant à main	51
Tableau de réglage carburation	30	Réglage de la garde du levier de frein avant	51
Entretien moteur	31	Contrôle du niveau de liquide frein avant	51
Vidange huile de boîte à vitesse	31	Complément de liquide de frein avant	52
Remplissage d'huile de boîte à vitesse	31	Réglage de la position de la pédale de frein arrière	52
Vidanger la cuve à niveau constant du carburateur	31	Vérification de la garde de la pédale de frein arrière	52
Réglage partie cycle	32	Réglage de la garde	53
Position du guidon	32	Contrôle du niveau de liquide frein arrière	53
Réglage des butées de direction	33	Complément de liquide de frein arrière	53
Réglage de base de la partie cycle en fonction du pilote ..	33	Démontage des plaquettes de frein avant et arrière	54
Réglage de la compression de la fourche	34	Contrôle des plaquettes de frein avant et arrière	54
Réglage de la détente de la fourche	34	Remplacement des plaquettes de frein avant et arrière	54
Réglage de la compression basse vitesse de l'amortisseur ..	35	Entretien circuit électrique	55
Réglage de la compression haute vitesse de l'amortisseur ..	35	Dépose de la batterie	55
Réglage de la détente de l'amortisseur	36	Repose de la batterie	56
Contrôle de l'enfoncement à vide de l'amortisseur	36	Charge de la batterie	56
Contrôle de l'enfoncement en charge de l'amortisseur	36	Remplacer le fusible général	57
Modification de la précontrainte de l'amortisseur	37	Remplacer le fusible de protection faisceau lumière	57
Changer le ressort d'amortisseur	37	Démontage de la plaque phare	57
Entretien partie cycle	38	Remontage de la plaque phare	58
Démontage de la selle	38	Régler la portée du phare	59
Remontage de la selle	38	Remplacer la batterie du compteur	59
Dépose du filtre à air	38	Lavage et remisage	60
Nettoyage du filtre	39	Lavage de la moto	60
Remontage du filtre	39	Remisage de la moto	60
Démontage du réservoir d'essence	40	Mise en service après remisage	60
Remontage du réservoir d'essence	41	Plan d'entretien	61
Purge des bras de fourche	42	Couples de serrage	64
Nettoyage des cache - poussières de fourche	42	Spécification 125 SM Factory	66
Contrôle du jeu des roulements de direction	42	Plan entretien 125 SM	68
Réglage du jeu des roulements de direction	43	Garantie	69

CARACTÉRISTIQUES TECHNIQUES

DIMENSIONS

Longueur hors tout	2260 mm
Largeur hors tout	820 mm
Hauteur de selle	950 mm
Empattement	1465 mm
Garde au sol	355 mm

MOTEUR

Type	Monocylindre 2 temps refroidissement liquide
Cylindrée	124,81 cc
Alésage/Course	54 x 54,5 mm
Alimentation	Carburateur KEIHIN PWK 36
Refroidissement	Liquide avec circulation forcée
Système de démarrage	Démarrreur électrique
Batterie	12V 2Ah (Factory) / 12V 4Ah (Racing)
Système d'allumage	À DC-CDI sans rupteur, avance numérique
Bougie	NGK BR9ECMIX
Distance entre les électrodes de bougie	0.7 mm
Alternateur	220W
Capacité huile moteur	500 ml 5W40

CARBURATEUR 125 SE

Type de carburateur	KEIHIN PWK 36
Position aiguille	3e position en partant du haut
Aiguille de gicleur	N1EE
Gicleur principal	KEA 170 (KEA 115)
Gicleur de ralenti	KEP 42 (KEA 38)
Gicleur de starter	85 (50)
Ouverture vis de régulation de l'air	1T 1/2
Coupe du boisseau	N°5.5

TRANSMISSION

Type	Manuelle
Embrayage	Multi disques à bain d'huile, commande hydraulique
Transmission primaire	20 x 72
Boîte	6 vitesses
Transmission secondaire	13 x 51

CARACTÉRISTIQUES TECHNIQUES

PARTIE CYCLE

Cadre	Semi-périmétrique en acier CrMo avec boucle arrière en aluminium
Fourche	KAYABA USD Ø48mm Cartouche fermé (Factory) KAYABA USD Ø48mm Cartouche ouverte (Racing)
Suspension arrière	KAYABA suspension à bonbonne séparée
Course avant/arrière	300/330mm
Frein avant	Disque Ø260mm
Frein arrière	Disque Ø220mm
Freins à disque	Limite d'usure : 2.7mm avant et 3.6mm arrière
Pneumatique avant	90/90-21"
Pneumatique arrière	140/80-18"
Pression tout terrain avant/arrière	0,9 bar
Capacité réservoir d'essence	10,4L dont 1L de réserve
Essence	Carburant Super sans plomb (Octane 95) mélangé avec de l'huile moteur 2 temps (2%)

ÉQUIPEMENTS ÉLECTRIQUES

Batterie	BS BSLi-02 Lithium (Factory)	12V 2Ah
Phare	LED	-
Veilleuse	LED	-
Feu arrière/stop	LED	-
Clignotants	R10W	12V 10W
Batterie compteur de vitesse	CR 2032	Tension de la batterie : 3V
Eclairage de plaque	W5W	12V 5W

RÉGLAGES - FOURCHE KAYABA USD (FACTORY) Ø48MM

Compression	Confort	20 clics en arrière
	Standard	12 clics en arrière
	Sport	8 clics en arrière
Détente	Confort	18 clics en arrière
	Standard	12 clics en arrière
	Sport	10 clics en arrière
Raideur ressort	Poids du pilote : 65-75kg	3.8N/mm
	Poids du pilote : 75-85kg	4.0N/mm
	Poids du pilote : 85-95kg	4.2N/mm
Type d'huile	KAYABA 01M	345 CC

CARACTÉRISTIQUES TECHNIQUES

RÉGLAGES - FOURCHE KAYABA USD (RACING) Ø48MM

Compression	Confort	18 clics en arrière
	Standard	14 clics en arrière
	Sport	12 clics en arrière
Détente	Confort	14 clics en arrière
	Standard	12 clics en arrière
	Sport	10 clics en arrière
Raideur ressort	Poids du pilote : 65-75kg	3.8N/mm
	Poids du pilote : 75-85kg	4.0N/mm (Origine)
	Poids du pilote : 85-95kg	4.2N/mm
Type d'huile	KAYABA 01M	670 cm ³
Niveau d'huile mesuré (fourche compressée et sans ressort) depuis le haut du tube supérieur		120 mm

RÉGLAGES - AMORTISSEUR KAYABA SUSPENSION

Compression basse vitesse	Confort	20 clics en arrière
	Standard	14 clics en arrière
	Sport	12 clics en arrière
Compression haute vitesse	Confort	2 tours en arrière
	Standard	1,5 tours en arrière
	Sport	1 tour en arrière
Détente	Confort	15 clics en arrière
	Standard	13 clics en arrière
	Sport	11 clics en arrière
Raideur ressort	Poids du pilote : 65-75kg	44N/mm
	Poids du pilote : 75-85kg	46N/mm (origine)
	Poids du pilote : 85-95kg	48N/mm

CARACTÉRISTIQUES TECHNIQUES

PRODUITS D'ENTRETIEN ET CONSOMMABLES		
Huile de transmission	SAE 5W40	Motul® 300V 4T Off Road
Huile de mélange (2%)		Motul® 800 2T Factory Line Off Road
liquide de refroidissement		Motul® Motocool Factory Line -35°C
Liquide de frein	DOT 4	Motul® RBF 700 DOT 4
Huile de fourche	KAYABA 01M	
Huile d'amortisseur	KAYABA K2C	
Aérosol pour chaîne de transmission secondaire		Motul® C3 Chain Lub OffRoad
Nettoyant filtre à air		Motul® A1 Air Filter Clean
Lubrifiant pour filtre à air		Motul® A2 Air Filter Oil
Nettoyant plastique		Motul® E9 Wash & Wax Spray
Nettoyant jantes		Motul® E3 Wheel Clean
Nettoyant disques de frein		Motul® P2 Brake Clean
Lubrifiant universel		Motul® P4 EZ Lub

DESCRIPTION DU VEHICULE

■ Côté droit

- 1 - Clignotants arrière.
- 2 - Selle.
- 3 - Pédale de frein arrière.
- 4 - Réservoir.
- 5 - Clignotants avant.
- 6 - Phare.



■ Côté gauche

- 7 - Bouchon réservoir essence.
- 8 - Feu arrière/stop/éclairage plaque d'immatriculation.
- 9 - Sélecteur de vitesse.



DESCRIPTION DU VEHICULE

■ Commandes



10 - Rétroviseur gauche.

11 - Levier d'embrayage.

12 - Commutateur gauche.

13 - Tableau de bord.

14 - Commutateur droit.

15 - Levier de frein avant.

16 - Poignée d'accélérateur.

17 - Rétroviseur droit.

EMPLACEMENT DES NUMÉROS DE SÉRIE

■ Numéro de série du véhicule



- 1** Le numéro de série du véhicule est frappé sur le côté droit de la colonne de direction.

■ Type et numéro du moteur



- 2** Le numéro du moteur est frappé sur la partie gauche du carter central.

ORGANES DE COMMANDES ET DE CONTRÔLE

COMMANDE AUX MAINS : LEVIER D'EMBRAYAGE, DE FREIN AVANT, COMMODOS

■ Levier d'embrayage



Le levier d'embrayage **1** est sur le côté gauche du guidon et dispose d'une vis de réglage **A**.

■ Levier de frein à main

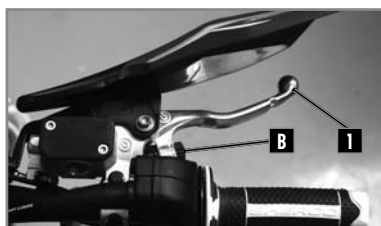

Le levier de frein avant **1** est sur le côté droit du guidon et dispose d'une vis de réglage **B**.

■ Commutateur gauche



- 1** Feu de route (Phare).
- 2** Feu de croisement (Code).
- 3** Feu de position (Veilleuse).
- 4** Avertisseur sonore.
- 5** Clignotants.

■ Interrupteur lumière On/Off



Deux positions possibles :
Position ON **1** : tous les feux sont allumés.
Position OFF **2** : aucun feu n'est allumé.

■ Commutateur droit



- 1** Bouton de démarreur.
- 2** Sélecteur de courbe d'allumage.

■ Tableau de bord



- 1** Tableau de bord.
- 2** Bouton de commande des fonctions du compteur.
- 3** Contacteur à clé.

■ Contacteur à clé

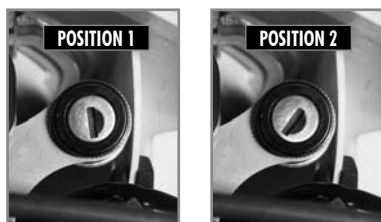

Le contacteur à clé compte deux positions :

Position **1**.

Le moteur est coupé et ne peut pas être démarré.

Position **2**.

Le moteur peut être démarré.

■ Bouton de clignotants

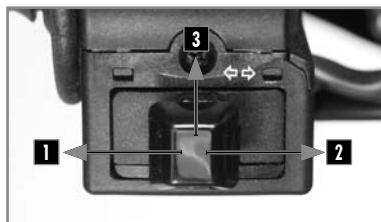

- 1** Clignotant gauche.
- 2** Clignotant droit.
- 3** Extinction clignotants.

Systeme KEYLESS

La moto est dotée d'un système "Keyless". Il permet un démarrage de la moto sans l'aide de clef ni de contacteur ON/OFF. Il s'allume automatiquement et s'éteint après 30 secondes d'inactivité de la moto. Les batteries lithium-ion sont nettement plus légères que les batteries au plomb, bénéficient d'une auto décharge faible et d'une puissance de démarrage supérieure au dessus de 15 °C (60 °F). La puissance de démarrage des batteries lithium-ion diminue cependant davantage à basse température que celle des batteries au plomb.

Plusieurs essais de démarrage peuvent être utiles. Appuyer sur le bouton de démarrage pendant 5 secondes, puis patienter 30 secondes avant de recommencer. Les pauses sont nécessaires pour que la chaleur accumulée puisse se répartir dans la batterie lithium-ion et pour ne pas endommager la batterie.

Si, à des températures inférieures à 15 °C (60 °F), la batterie lithium-ion ne parvient pas ou pas suffisamment à faire tourner le démarreur alors qu'elle est chargée, cela ne signifie pas qu'elle est défectueuse, elle doit simplement être réchauffée à l'intérieur afin d'augmenter la puissance de démarrage (courant délivré). La puissance de démarrage augmente avec le réchauffement.

■ Arrêt d'urgence moteur

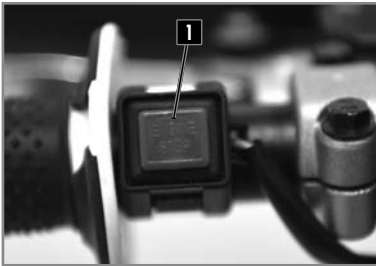

Deux positions possibles :

Bouton relâché **1** : dans cette position, la moto peut être démarrée.

Bouton enfoncé **1** : la moto en marche s'éteint et la moto à l'arrêt ne peut-être démarrée.

■ Sélecteur de cartographie d'injection



Position **1**. Courbe "soft".

Position **2**. Courbe "hard".

COMMANDE AUX PIEDS : SÉLECTEUR DE VITESSE, BÉQUILLE, FREIN ARRIÈRE

■ Sélecteur de vitesses



Schéma d'actions sur le sélecteur pour le passage des 6 vitesses.

■ Frein à pied

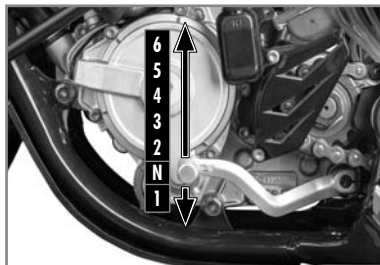

1 Commande de Frein arrière.

■ Béquille latérale



Enlever le caoutchouc de sécurité **1**, appuyer le pied sur la béquille et la maintenir dépliée jusqu'à ce qu'elle supporte tout le poids de la moto.

! ATTENTION

- La béquille dispose d'un système de sécurité qui la replie automatiquement dès que la moto n'est plus verticale.
- La béquille est conçue pour supporter le seul poids de la moto.

ORGANES DE COMMANDES ET DE CONTRÔLE

TABLEAU DE BORD, COMPTEUR

! ATTENTION

Pour éviter toutes infiltrations d'eau, respecter une distance minimale de lavage de 20 cm.



Maintien Boutons 1 et 2 :
Mode réglage

Bouton 1:

Changer écran 1,2,3

Maintien Bouton 1 :

Ecran 1 : ajustement DST
Ecran 2 : ajustement DST2

Bouton 2:

Changer écran 1,2,3

Maintien Bouton 2 :

Ecran 1 : remise à 0 DST
Ecran 2 : remise à 0 DST2
Ecran 3 : remise à 0 MAX/ AVG



Ecran 1 : Vitesse, Heure, DST 1



Ecran 2 : Vitesse, Heure, DST2



Ecran 3 : Alternance vitesse AVG/MAX, Heure de fonctionnement, ODO



Voyant de clignotants.



Voyant de feu de route.



Voyant FI (MIL) :
Défaillance du système d'injection.



Voyant niveau bas essence.

■ Mode bouton

Véhicule n'a pas besoin d'être sous tension.

Bouton gauche :

Permet de naviguer entre les différents écrans.
Entrer dans le mode DST et DST2.
Permet de décrémenter la distance en mode DST.

Bouton droit :

Permet de naviguer entre les différents écrans Permet de remettre à 0 DST/DST2, vitesse MAX/AVG (bouton maintenu 3s).
Permet d'incrémenter la distance en mode DST.



Fig 1 Fonction SPD

Fonction SPD vitesse instantanée (écrans 1 et 2) :

affiche la vitesse actuelle du véhicule.
La vitesse peut-être affichée en km/h (réglage par défaut) ou en mph. (📖 p.19)



Fig 2 Fonction MAX

Fonction MAX vitesse maxi (écran 3) :

affiche la vitesse maxi depuis la dernière mise à 0.
La vitesse peut-être affichée en km/h (réglage par défaut) ou en mph. (📖 p.19)
Remise à 0 → Fonction MAX → Bouton droit appuyé 3s → 0 → Mise à 0 effectuée.



Fig 3 Fonction AVG

Fonction AVG vitesse moyenne (écran 3) :

la vitesse moyenne du véhicule depuis la dernière mise à 0.
La vitesse peut-être affichée en km/h (réglage par défaut) ou en mph. (📖 p.19)
Remise à 0 → Fonction AVG → Bouton droit appuyé 3s → 0 → Mise à 0 effectuée.



Fig 4 Fonction DST

Fonction DST journalier kilométrique (écran 1) :

affiche le kilométrage partiel parcouru par le véhicule depuis la dernière mise à 0.
La vitesse peut-être affichée en km/h (réglage par défaut) ou en mph. (📖 p.19)
Remise à 0 → Fonction DST → Bouton droit appuyé 3s → 0.0 → Mise à 0 effectuée.



Fig 5 Fonction DST2

Fonction DST2 journalier kilométrique (écran 2) :

affiche le kilométrage partiel parcouru par le véhicule depuis la dernière mise à 0.
La vitesse peut-être affichée en km/h (réglage par défaut) ou en mph. (📖 p.19)
Remise à 0 → Fonction DST2 → Bouton droit appuyé 3s → 0.0 → Mise à 0 effectuée.



Fig 6 Fonction ajustement distance

Les fonctions DST et DST2 peuvent être paramétrées par l'utilisateur.

Paramétrage DST2 (écran 1) → Bouton gauche appuyé 3s → l'icône «DST» clignote → Bouton gauche pour diminuer la valeur/ Bouton droit pour augmenter la valeur → retour écran 1

Paramétrage DST2 (écran 2) → Bouton gauche appuyé 3s → l'icône «DST2» clignote → Bouton gauche pour diminuer la valeur/ Bouton droit pour augmenter la valeur → retour écran 2.



Fig 7 Fonction ODO

Fonction ODO totaliseur (écran 3) :

affiche le kilométrage total parcouru par le véhicule. La distance totale est affichée selon l'unité choisie en km/h (réglage par défaut) ou en mp/h. (📖p.19). Cette information ne peut pas être remise à 0. Au delà de 399 999 km (ou miles), le compteur se remet à 0.



Fig 8 Fonction ART

Fonction ART heures de fonctionnement (écran 3) :

affiche les heures de fonctionnement du véhicule. Cette information ne peut pas être remise à 0. Jusqu'à 99h59min → incrément minute par minute. Après 99h59min et jusqu'à 9.999h → incrément heure par heure. Au delà de 9.999 heures, le compteur reste à cette valeur.



Fig 9 Fonction Heure

Fonction Heure (écrans 1 et 2) :

affiche l'heure.



Fig 10 Fonction batterie faible/erreur batterie

Fonction batterie faible/erreur batterie :



→ quand la tension de la batterie du compteur est inférieure à 2.4V, l'icône batterie faible apparaît à l'écran.

→ quand la tension de la batterie du compteur devient critique, le compteur affichera uniquement l'icône clignotante «batterie faible».

■ Menu réglage

Bouton gauche et droits pressés ensemble 3s : activation du mode réglage	
Bouton gauche	Bouton droit
Choix M/H et KM/H Choix format 24h et 12h	
Décrément heure du jour Décrément valeur indicateur de maintenance	Incrément heure du jour Incrément valeur indicateur de maintenance

—————→ Le changement de section se fait automatiquement toutes les 5 s —————→

UNIT (choix unité)	LIFE (Circonférence roue)	PPr (Nombre d'impulsions)	 (Format 12h/24h)	 (Réglage heure)	 (Rappel maintenance)
↓			↓	↓	↓
Miles ou Km Défaut : km			12 ou 24h Défaut : 24h	Réglage de l'heure	Réglage du rappel de maintenance en heures de fonctionnement
Ne pas modifier les réglages en grisé					Défaut 5h (première révision)
				OFF : désactivé	Réglage valeur

Fonction Rappel maintenance :

permet le réglage d'un rappel pour les opérations de maintenance.

Quand le décompte du rappel de maintenance arrive à 0, le témoin de maintenance apparaît à l'écran.

Pour remettre à 0 ou visualiser le temps restant avant la prochaine opération de maintenance :

Visualisation temps restant (écran 3) :

Bouton gauche appuyé 3s → la valeur s'affiche → pas d'action → retour à l'écran 3.

Remise à 0 rappel maintenance (écran 3) :

Bouton gauche appuyé 3s → la valeur s'affiche → Bouton droit appuyé 3s → Mise à 0 effectuée (le décompte recommencera à la valeur paramétrée).

Note :

Si l'indicateur de maintenance est déjà à l'écran, la valeur affichée sera 0.

Si l'indicateur de maintenance est désactivé (off), la valeur affichée sera OFF.

OUVERTURE / FERMETURE RÉSERVOIR DE CARBURANT

■ Carburant



Utiliser seulement du supercarburant sans plomb d'un indice d'octane d'au moins 95 mélangé avec de l'huile moteur 2T.

■ Bouchon de réservoir



Ouverture : Tourner le bouchon dans le sens inverse des aiguilles d'une montre.

Fermeture : Tourner le bouchon dans le sens des aiguilles d'une montre.

■ Robinet d'essence

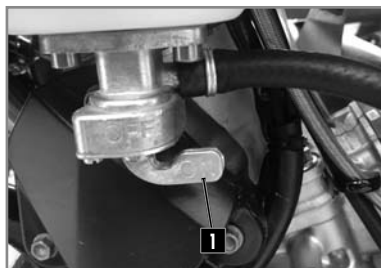

Le robinet d'essence est situé sur le côté droit du réservoir de carburant.

La poignée **1** du robinet d'essence permet d'ouvrir, de fermer ou de mettre la moto en réserve.

OFF : alimentation en carburant fermée (aucun carburant ne s'écoule du réservoir de carburant vers le carburateur).

ON : alimentation en carburant ouverte (le carburant peut s'écouler du réservoir vers le carburateur).

RES : alimentation de la réserve en carburant ouverte (le carburant peut s'écouler du réservoir vers le carburateur).

■ Starter



Le starter **1** se trouve sur le coté gauche du carburateur.

Fonction starter **activée** → le starter est tiré vers le haut jusqu'en butée.

Fonction starter **désactivée** → le starter est enfoncé jusqu'en butée.

! ATTENTION

Lorsque le moteur à atteint la température de fonctionnement, désactiver la fonction starter.

CONDUITE

■ Démarrage moteur à froid

1. Mettre le sélecteur de vitesse au point mort.
2. Mettre le starter.
3. Démarrer le moteur en appuyant sur le bouton démarreur, sans accélérer.
4. Laisser chauffer le moteur quelques minutes.
5. Enlever le starter

■ Démarrage moteur à chaud

Suivre les instructions précédentes sans l'étape 2-4 et 5.

■ Changement de vitesse

- Les positions du sélecteur de vitesse sont indiquées ( p.15).
 - Pour trouver le point mort, appuyer sur le sélecteur, lorsqu'on arrive en première (une résistance se fait sentir), relever légèrement le sélecteur.
1. Fermer les gaz tout en débrayant.
 2. Engager la vitesse inférieure.
 3. Ouvrir partiellement les gaz tout en embrayant.

■ Stationnement

- Arrêter le moteur avec le bouton d'arrêt. Le système Keyless coupera automatiquement tout contact après 30 secondes d'inactivité.

Se familiariser avec toutes les commandes et leurs fonctions avant d'utiliser le véhicule.

CONSIGNE DE SÉCURITÉ

- Ne pas rouler après avoir consommé de l'alcool.
- Porter un casque homologué lors de l'utilisation du véhicule.
- Garder une machine en bon état de marche et l'entretenir correctement accroît sa fiabilité et la sécurité lors de son utilisation.
- L'essence est inflammable, faire le plein d'essence moteur à l'arrêt.
- Les fumées d'échappement sont toxiques, il ne faut jamais mettre en marche le moteur dans un local fermé.
- Toujours stationner le véhicule sur un sol dur et plat, ne pas stationner le véhicule en pente ou sur un sol mou. Toujours contrôler l'équilibre du véhicule.
- Vérifier quotidiennement avant de prendre la route les points suivants :

Pneumatiques :	Usure et pression.
Huile moteur :	Niveau (📖 p.31).
Essence :	Niveau + Absence de fuites.
Chaîne de transmission :	Flèche (📖 p.43).
Direction :	Pas de blocage.
Freins :	Fonctionnement, jeu, pas de fuite du liquide, usure des plaquettes (📖 p.51 à 55).
Poignée de gaz :	Jeu (📖 p.27).
Embrayage :	Jeu (📖 p.44 à 45).
Équipement électrique :	Fonctionnement de l'avertisseur sonore et des feux (📖 p.12 à p.13).
Serrage (écrou, boulons...) :	Vérifier que tous les composants du véhicule sont bien fixés (📖 p.64 à p.65).

Si au cours de ces contrôles vous constatez une anomalie, consulter le chapitre *Entretien et Réglages de ce manuel* ou adressez-vous à un concessionnaire Sherco.

SYSTÈME DE REFROIDISSEMENT

CONTRÔLE DU NIVEAU DE LIQUIDE DE REFROIDISSEMENT



⚠ ATTENTION

- Le liquide chaud peut provoquer de graves blessures.
- Le liquide de refroidissement est nocif.
- En cas de contact avec la peau ou les yeux, ou d'ingestion, ou des blessures occasionnées par le liquide chaud : **CONSULTEZ UN MEDECIN.**
- Utiliser des gants de protection.
- Ne pas remplacer le liquide de refroidissement par de l'eau ou de l'antigel: cela pourrait endommager votre moteur.
- Effectuer les opérations de contrôle et de remplissage du liquide de refroidissement moteur froid.



- Placer la moto à la verticale sur une surface horizontale.
- Dévisser le bouchon **1**.
- Dévisser la vis de purge **2**.

Liquide de refroidissement	Motul® Motocool Factory Line -35°C
----------------------------	------------------------------------

Remplir le radiateur jusqu'à qu'il n'y ai plus d'air.
Mettre en place la vis **2**.

Vis de purge du radiateur	M6X8	8Nm
---------------------------	------	-----

Remplir de liquide jusqu'au haut du radiateur.
Pencher la moto sur la droite.
Compléter de liquide jusqu'au haut du radiateur.
Remettre le bouchon **1** et vérifier sa bonne position.

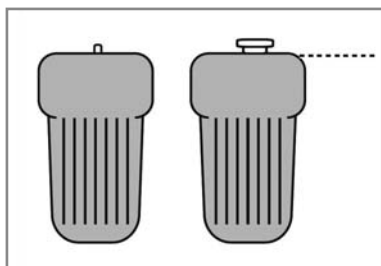

Moto horizontal

⚠ ATTENTION

Il est important de respecter cette méthode.
Le manque de liquide ou la présence d'une poche d'air dans le radiateur gauche peut entrainer des dommages graves au moteur.



Vérifier le niveau de liquide dans le vase d'expansion. Le liquide doit arriver au niveau de la marque repère «LEVEL».

Si le niveau n'est pas correct, dévisser le bouchon **3**. Remplir de liquide jusqu'à la marque «LEVEL».

Liquide de refroidissement	Motul® Motocool Factory Line -35°C
----------------------------	------------------------------------

Revisser le bouchon **3**.

VIDANGE DU LIQUIDE DE REFROIDISSEMENT



⚠ ATTENTION

S'assurer que la moto est bien verticale et sur sol horizontal.

- Placer un récipient sous la moto.
- Retirer le bouchon **1** et la vis **2**.
- Laisser couler le liquide.

👁 NOTE

Pour protéger l'environnement déposer le liquide vidangé dans un centre de collecte.

SYSTÈME DE REFROIDISSEMENT

REPLISSAGE DU LIQUIDE DE REFROIDISSEMENT



Remettre la vis **2** avec un joint neuf.
- Verser par l'orifice du bouchon **1** le liquide de refroidissement neuf.

Liquide de refroidissement	Motul® Motocool Factory Line -35°C
----------------------------	---------------------------------------

Vis de vidange Liquide de refroidissement	M6X40	8Nm
--	-------	-----



- Continuer le remplissage.
- Une fois le niveau atteint : (Environ 1,1 litre).
- Remettre la moto sur sa béquille latérale et reprendre les opérations de contrôle de niveau ( p.24).

CONTRÔLER LE JEU DU CÂBLE D'ACCÉLÉRATEUR

■ Le jeu du câble de gaz



Guidon en position droite, vérifier que le jeu à la poignée est correct.

Jeu du câble d'accélérateur	2...4mm
-----------------------------	---------

Si le jeu n'est pas correct, régler le jeu du câble d'accélérateur. (→ ci-dessous).
Démarrer la moto et la laisser fonctionner au ralenti. Tourner le guidon et vérifier que le ralenti est constant. Si le régime change, régler le jeu du câble d'accélérateur. (→ ci-dessous).

■ Régler le jeu du câble de gaz

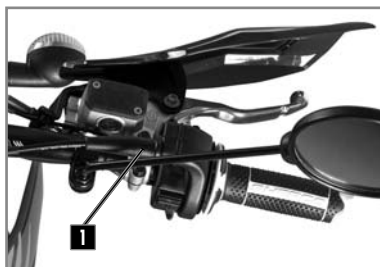

Régler la tension du câble de gaz au niveau de la poignée à l'aide du tendeur **1**.

RÉGLAGE MOTEUR

RÉGLER LE RÉGIME DE RALENTI

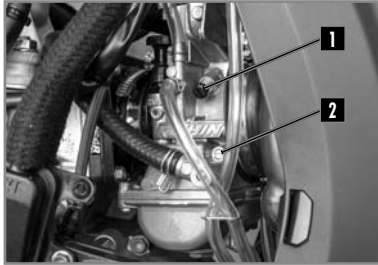

- La vis de réglage **1** permet de régler le régime de ralenti.

- La vis de régulation de l'air de ralenti **2** permet de régler le mélange du régime de ralenti.

Démarrer la moto et la faire monter en température. Régler le ralenti (vis de réglage **1**) 2000 +/- 100 tr/min.

Visser la vis de réglage **1** jusqu'en butée, et desserrer 1T 1/2 (réglage de base).

Régime de ralenti	2000 +/- 100 tr/min
Réglage de vis d'air	1T 1/2

RÉGLAGE DE LA CARBURATION



Ouverture Boisseau et influences :

La composition du mélange (Air-Essence) est fonction de l'ouverture du boisseau :

- **Plage de ralenti A :**

De 0 à $\frac{1}{8}$ d'ouverture du boisseau, cette plage est réglée par le biais de la vis de réglage **1** et de la vis de régulation d'air de ralenti **2**.

- **Plage de transition B :**

De $\frac{1}{8}$ à $\frac{1}{4}$ d'ouverture du boisseau, cette plage est réglée par le biais du gicleur de ralenti et par la forme du boisseau.

- **Plage de régime partiel C :**

De $\frac{1}{4}$ à $\frac{3}{4}$ d'ouverture du boisseau, cette plage est réglée par le biais de l'aiguille de gicleur (forme et position). Dans la plage inférieure, le réglage du ralenti et, en plage supérieure, le gicleur principal entrent en ligne de compte pour la régulation du moteur.

- **Pleine charge D :**

De $\frac{3}{4}$ à pleine ouverture, cette plage est réglée par le biais du gicleur principal et de l'aiguille de gicleur. et desserrer 1 T (réglage de base).

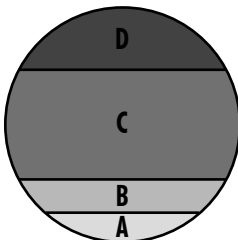



Gicleur de ralenti et vis de richesse :

Pour contrôler la plage de ralenti A et de transition B, vous pouvez jouer sur le gicleur de ralenti **1** (sa taille est gravée sur celui ci), et la vis de richesse **2**.

Visser la vis de richesse de ralenti revient à enrichir le mélange.

Procéder par 1/8 de tour, si vous sortez de la plage de 1T à 2.5 T, modifier la taille de votre gicleur de ralenti.

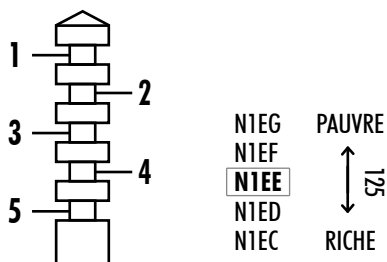

Aiguille :

L'aiguille possède 5 crans de réglage, 1 à 5, PAUVRE à RICHE.

La référence de l'aiguille est gravée sur celle-ci. Sur les tableaux de réglage, la position du clip est définie à partir de la position haute.



Gicleur principal :

Le gicleur principal est située au repère **1**. Sa taille est gravé sur celui ci.

RÉGLAGE MOTEUR

TABLEAU DE RÉGLAGE CARBURATION

ALTITUDE ↓	TEMPÉRATURE →	-20°C A -7°C	-6°C A 5°C	6°C A 15°C	16°C A 24°C	25°C A 36°C	37°C A 49°C
3000 m A 2301 m	Réglage vis d'air Gicleur ralenti Aiguille Position aiguille Gicleur principal	1,5 T 40 N1EE 3 168	1,5 T 40 N1EE 3 168	1,75 T 38 N1EF 3 165	1,75 T 38 N1EF 3 162	2 T 38 N1EG 3 162	
2300 m A 1501 m	Réglage vis d'air Gicleur ralenti Aiguille Position aiguille Gicleur principal	1,25 T 42 N1ED 3 170	1,5 T 40 N1EE 3 170	1,5 T 40 N1EE 3 168	1,75 T 40 N1EF 3 162	1,75 T 38 N1EF 3 162	2 T 38 N1EG 3 162
1500 m A 750 m	Réglage vis d'air Gicleur ralenti Aiguille Position aiguille Gicleur principal	1,25 T 42 N1ED 3 170	1,5 T 40 N1ED 3 170	1,5 T 40 N1EE 3 168	1,5 T 40 N1EE 3 165	1,75 T 40 N1EF 3 165	1,75 T 40 N1EF 3 162
750 m A 301 m	Réglage vis d'air Gicleur ralenti Aiguille Position aiguille Gicleur principal	1 T 45 N1EC 3 172	1,5 T 42 N1ED 3 172	1,5 T 42 N1ED 3 170	1,5 T 42 N1EE 3 168	1,5 T 40 N1EE 3 168	1,75 T 40 N1EF 3 165
300 m A 0 m	Réglage vis d'air Gicleur ralenti Aiguille Position aiguille Gicleur principal	1 T 45 N1EC 3 175	1,25 T 45 N1ED 3 172	1,5 T 42 N1ED 3 170	1,5 T 42 N1EE 3 170	1,5 T 42 N1EE 3 168	1,5 T 40 N1EE 3 168

VIDANGE HUILE DE BOÎTE À VITESSE



- Déposer le sabot moteur (📖 p.45).
- Effectuer la vidange de l'huile moteur chaud.

ATTENTION

Utiliser des gants de protection.

- Positionner la moto verticalement, sur sol horizontal.
- Placer un récipient sous la moto pour récupérer l'huile usagée.
- Dévisser le bouchon **1**.
- Dévisser le bouchon **2**.
- Laisser couler l'huile.
- Nettoyer les bouchons **1** et **2** avec un dégraissant.

REPLISSAGE D'HUILE DE BOÎTE À VITESSE



- Reposer les bouchons **1** et **2**.

Bouchon 1 & 2	M16	15Nm
-----------------------------	-----	------

- Devisser le bouchon de remplissage d'huile moteur **3**.
- Remplir d'huile moteur.

Huile moteur	0,5l	SAE 5W40
--------------	------	----------

- Reposer le bouchon de remplissage moteur **3**.
- Reposer le sabot moteur.

ATTENTION

Pour protéger l'environnement, les huiles usagées doivent être déposés dans un centre de collecte et non pas dans les égouts ou dans la nature.

VIDANGER LA CUVE À NIVEAU CONSTANT DU CARBURATEUR



- Déposer un chiffon sous le carburateur pour absorber le carburant qui fuit.
- Retirer le bouchon de vidange **1**.
- Laisser le carburant s'écouler entièrement.
- Mettre le bouchon en place et serrer.

RÉGLAGE PARTIE CYCLE

POSITION DU GUIDON

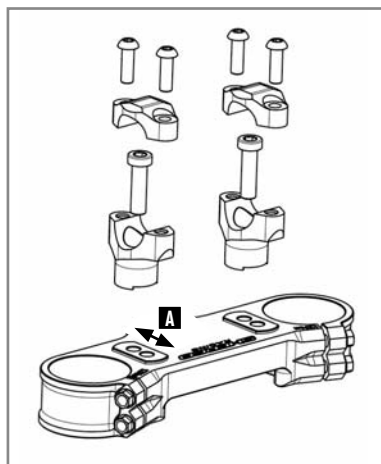

Les tés de fourche comportent deux trous séparés par une distance A.

Distance entre les trous A	13mm
----------------------------	------

Les pontets de guidon sont excentrés d'une distance B.

Excentration des pontets B	4mm
----------------------------	-----

La moto est livrée d'origine avec le guidon en position reculée.

Retirer les quatre vis **1**. Retirer les brides de guidon et retirer le guidon.

Retirer les deux vis **2**. Retirer les pontets et les placer dans la position souhaitée.

Vis de fixation de pontets	M10x35	40Nm	Loctite® 243™
----------------------------	--------	------	---------------

Remonter le guidon et les brides.

Mettre les quatre vis **1** en place et serrer uniformément.

Vis de fixation brides de guidon	M8x25	25Nm
----------------------------------	-------	------

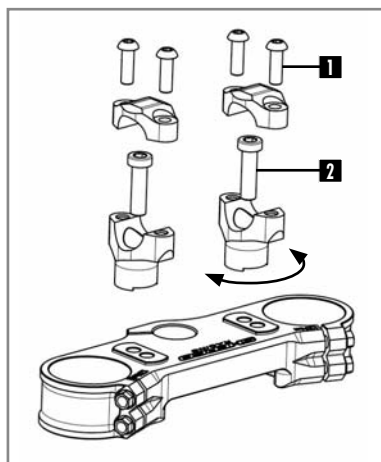
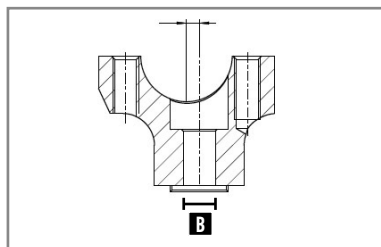

Le guidon peut aussi être orienté par rapport au pontets.

RÉGLAGE DES BUTÉES DE DIRECTION



L'angle de braquage peut-être modifié en utilisant les vis de réglages situées sur les bords inférieurs de la colonne de direction.

Desserrer l'écrou **1** et visser la vis **2** jusqu'à ce que vous ayez l'angle de braquage souhaité.

Serrer l'écrou et faites la même opération de l'autre côté.

Ecrou blocage butée de direction	M8	20Nm
-------------------------------------	----	------

RÉGLAGE DE BASE DE LA PARTIE CYCLE EN FONCTION DU PILOTE

Si le poids du pilote ne correspond pas à la norme, compenser en modifiant la raideur des ressorts (fourche et amortisseur).

Poids standard du pilote (avec équipement)	75 à 85kg
---	-----------

RÉGLAGE PARTIE CYCLE

RÉGLAGE DE LA COMPRESSION DE LA FOURCHE



KAYABA RACING



KAYABA FACTORY

Les vis **1** déterminent le comportement de la fourche quand elle se comprime. Les tourner dans le sens des aiguilles d'une montre augmente le frein hydraulique (et vice-versa).

Tourner dans le sens des aiguilles d'une montre la vis **1** jusqu'en butée puis revenir en arrière du nombre de clics prescrit.

Réglage de compression KAYABA (Racing)	Confort	18 clics
	Standard	14 clics
	Sport	10 clics

Réglage de compression KAYABA (Factory)	Confort	20 clics
	Standard	12 clics
	Sport	8 clics

RÉGLAGE DE LA DÉTENTE DE LA FOURCHE



KAYABA RACING



KAYABA FACTORY

Les vis de réglage **1** déterminent le comportement de la fourche lorsqu'elle se détend. Tourner les vis dans le sens des aiguilles d'une montre augmente le frein hydraulique (et vice-versa).

Tourner dans le sens des aiguilles d'une montre la vis **1** jusqu'en butée puis revenir en arrière du nombre de clics prescrit.

Réglage de détente KAYABA (Racing)	Confort	14 clics
	Standard	12 clics
	Sport	10 clics

Réglage de détente KAYABA (Factory)	Confort	18 clics
	Standard	12 clics
	Sport	10 clics

RÉGLAGE DE LA COMPRESSION BASSE VITESSE DE L'AMORTISSEUR



KAYABA

La vis de réglage **1** détermine le comportement de l'amortisseur sur les compressions lentes (sensibilité). Tourner la vis dans le sens des aiguilles d'une montre augmente le frein hydraulique (et vice-versa).

Tourner dans le sens des aiguilles d'une montre la vis **1**, avec un tournevis, jusqu'en butée puis revenir en arrière du nombre de clics prescrit. Ne pas desserrer l'écrou **2**.

AMORTISSEUR KAYABA

Réglage de compression lente	Confort	20 clics
	Standard	14 clics
	Sport	12 clics

RÉGLAGE DE LA COMPRESSION HAUTE VITESSE DE L'AMORTISSEUR



KAYABA

L'écrou de réglage **2** détermine le comportement de l'amortisseur sur les compressions rapides (gros chocs). Tourner la vis dans le sens des aiguilles d'une montre augmente le frein hydraulique (et vice-versa).

Tourner dans le sens des aiguilles d'une montre l'écrou **2**, avec une clé à douille, jusqu'en butée puis revenir en arrière du nombre de clics prescrit.

Ne pas desserrer la vis **1**.

AMORTISSEUR KAYABA

Réglage de compression rapide	Confort	2,5 tours
	Standard	1,5 tours
	Sport	1 tour

RÉGLAGE PARTIE CYCLE

RÉGLAGE DE LA DÉTENTE DE L'AMORTISSEUR



La vis de réglage **1** détermine le comportement de l'amortisseur en détente. Tourner la vis dans le sens des aiguilles d'une montre augmente le frein hydraulique (et vice-versa).

Tourner dans le sens des aiguilles d'une montre la vis **1** jusqu'en butée puis revenir en arrière du nombre de clics prescrit.

AMORTISSEUR KAYABA

Réglage de détente	Confort	15 clics
	Standard	13 clics
	Sport	11 clics

CONTRÔLE DE L'ENFONCEMENT À VIDE DE L'AMORTISSEUR

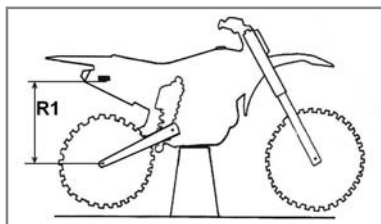

La moto sur trépied

Mesurer la côte R1 entre un point fixe du châssis et l'axe des roues.

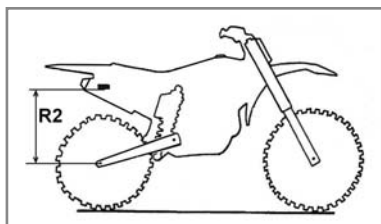

La moto sur ses roues

Mesurer la côte R2 entre le même point fixe du châssis et l'axe des roues. L'enfoncement statique est la différence R1-R2.

Enfoncement statique	35mm-40mm
----------------------	-----------

Si l'enfoncement statique n'est pas conforme, régler la précontrainte de l'amortisseur (📖 p.37).

CONTRÔLE DE L'ENFONCEMENT EN CHARGE DE L'AMORTISSEUR

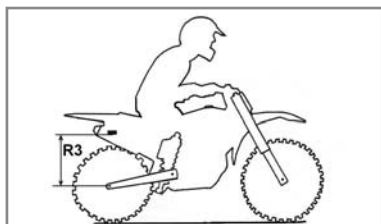

Le pilote sur la moto

Mesurer la côte R3 entre le même point fixe du châssis et l'axe des roues. L'enfoncement en charge est la différence R1-R3.

Enfoncement en charge	95mm-100mm
-----------------------	------------

Si l'enfoncement en charge n'est pas conforme, changer le ressort (📖 p.37).

MODIFICATION DE LA PRÉCONTRAINTE DE L'AMORTISSEUR

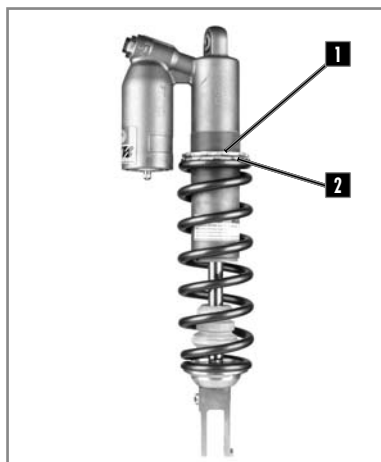

- Déposer l'amortisseur et le nettoyer (📖 p.46).
- Desserrer le contre écrou **1**.
- Desserrer / serrer l'écrou **2** selon la valeur d'enfoncement à vide mesuré.

Indications	Desserrage d'un tour	Augmente de 4mm la valeur de l'enfoncement à vide
	Serrage d'un tour	Réduit de 4mm la valeur de l'enfoncement à vide

- Resserrer le contre écrou **1**.
- Remonter l'amortisseur.
- Contrôler l'enfoncement à vide.

CHANGER LE RESSORT D'AMORTISSEUR



- Déposer l'amortisseur et le nettoyer. (📖 p.46).
- Choisir et installer un ressort en fonction de votre poids.

- Remonter l'amortisseur.
- Contrôler l'enfoncement en charge (📖 p.36).
- Régler la détente (📖 p.36).

Raideur du ressort	KAYABA
Poids du pilote (avec équipement) : 65-75kg	44N/mm
Poids du pilote (avec équipement) : 75-85kg	46N/mm
Poids du pilote (avec équipement) : 85-95kg	48N/mm

DÉMONTAGE DE LA SELLE



Dévisser la vis de fixation **1** de chaque coté de la selle.

Déposer la selle en la tirant vers l'arrière de la moto.

REMONTAGE DE LA SELLE

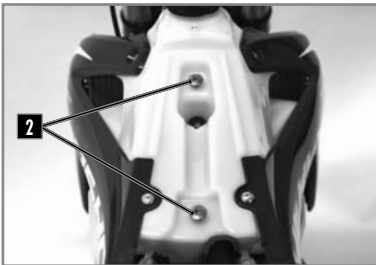

Remettre en place la selle en s'assurant que celle-ci est correctement emboîtée dans les plots de réservoir **2**.

Remettre en place les vis de fixation **1**.

DÉPOSE DU FILTRE À AIR



Le filtre à air est un élément vital pour le bon fonctionnement de votre moteur. Son entretien est donc primordial.

Un filtre à air encrassé diminue la performance de votre moto, augmente la consommation d'essence et, au pire, des impuretés peuvent passer dans le moteur et provoquer une usure prématurée.



Retirer le panneau latéral **1** en tirant vers l'extérieur.

Déverrouiller la languette **2** et sortir le filtre.
Séparer le filtre de son support plastique.

NETTOYAGE DU FILTRE

Nettoyer la mousse de filtre à air avec un nettoyeur liquide spécial et le laisser sécher.

i INFO

*Ne pas nettoyer le filtre à air à l'aide d'un solvant ou d'essence.
Ne pas essorer le filtre en le tordant. Le presser seulement.*

Nettoyant filtre à air	Motul® A1 Filter Clean
------------------------	------------------------

i INFO

Imprégner le filtre à air d'une huile de filtre.

Huile pour filtre	Motul® A2 Air Filter Oil
-------------------	--------------------------

Nettoyer si nécessaire avec un chiffon l'intérieur de la boîte à air.

REMONTAGE DU FILTRE



Repositionner l'élément filtrant sur son support.
Veiller à bien l'engager sur les six ergots **1** .
Appliquer une pellicule de graisse sur la face avant
du filtre.

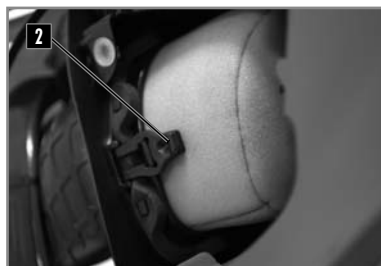

Réinstaller le filtre avec son support en prenant un
soin particulier à son centrage.
Remettre en place la languette **2** .
Vérifier que le filtre à air est bien en place.

DÉMONTAGE DU RÉSERVOIR D'ESSENCE



Démonter la selle (📖 p.38).

Dévisser les vis **1** du réservoir.

Sortir la durite de mise à l'air **2** du Té supérieur de fourche.

Débrancher la durite d'essence du carburateur **3**.

Eviter la pénétration d'impuretés dans la durite d'essence. Cela peut conduire à un grippage.

Dévisser les vis **4** des ouïes droite et gauche.

Dégager latéralement les deux ouïes des radiateurs et retirer le réservoir vers le haut.

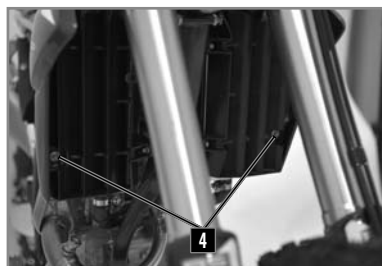

REMONTAGE DU RÉSERVOIR D'ESSENCE



S'assurer des bon passages des câbles et durites **1**.

Installer le réservoir en écartant les ouïes de radiateur et vérifier qu'aucun câble ou durite ne soit pincé.

Vérifier l'ajustement des plaques latérales avec les ouïes de réservoir.

Brancher la durite d'essence au carburateur **2**.



Monter la vis **3** du réservoir avec la bague en caoutchouc.

Monter les vis **4** des ouïes de radiateur.



Vis châssis	M6	10Nm
-------------	----	------

Installer la durite de mise à l'air dans le trou du Té supérieur.

Remonter la selle ( p.38).

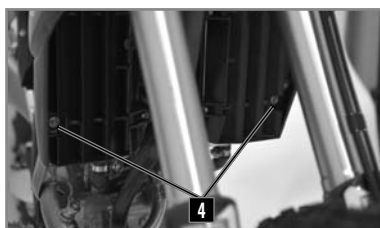

ENTRETIEN PARTIE CYCLE

PURGE DES BRAS DE FOURCHE



Après quelques temps de fonctionnement, l'air s'accumule sous pression dans la fourche.

Toutes les 5 à 10 heures d'utilisation (selon l'intensité), il faut procéder à la purge.

À froid, fourche complètement détendue, retirer puis resserrer les vis **1** sur chaque bouchon de fourche.

NETTOYAGE DES CACHE - POUSSIÈRES DE FOURCHE



Moto sur trépied.

Démonter la roue avant ( p.47).

Démonter les protections de fourche.

Faire glisser les cache-poussières vers le bas.

Nettoyer et lubrifier les cache-poussières et les tube de fourche.

Lubrifiant universel Motul® P4 EZ Lub

Remonter les cache-poussières et nettoyer l'huile superflue.

Remonter les protection de fourche

Remonter la roue avant ( p.47).

Descendre la moto du trépied.

CONTRÔLE DU JEU DES ROULEMENTS DE DIRECTION



Moto sur trépied.

Exercer un effort d'avant en arrière sur les bras de fourche.

On ne doit sentir aucun jeu dans les roulements de direction.

Faire tourner le guidon de droite à gauche.

On ne doit sentir aucune résistance dans les roulements de direction.

En cas de jeu et/ou de résistance, régler le jeu des roulements et/ou les changer.

Régler le jeu des roulements ( p.47).

Retirer la moto du trépied.

RÉGLAGE DU JEU DES ROUEMENTS DE DIRECTION



Moto sur trépied.

Desserrer les vis **1**.

Desserrer la vis de colonne de direction **2**.

Vis de direction	M20	30Nm
------------------	-----	------

Serrer l'écrou à ergot **3** jusqu'à obtenir le jeu de direction désiré.

Vis de te supérieur de fourche	M8x35	17Nm
--------------------------------	-------	------

Serrer les vis **1**.

Contrôler le jeu des roulements de direction ( p.42).

Retirer la moto du trépied.



NOTE

Les roulements doivent être graissés au moins une fois par an avec de la graisse.

NETTOYAGE DE LA CHAÎNE

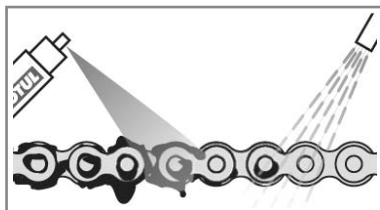

Nettoyer régulièrement la chaîne augmente considérablement sa durée de vie.

Nettoyer la chaîne et appliquer du lubrifiant pour chaîne.

Nettoyant pour chaîne	Motul® C1 Chain clean
-----------------------	-----------------------

Graisse pour chaîne	Motul® C3 Chain Lub Off Road
---------------------	------------------------------

CONTRÔLE DE LA TENSION DE CHAÎNE

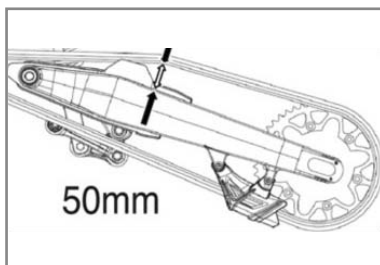

Moto sur trépied.

Pousser la chaîne vers le haut et mesurer la tension de chaîne comme indiqué sur le schéma.

Tension de chaîne	50mm...53mm
-------------------	-------------

Si la tension de chaîne n'est pas correcte, reportez vous à l'ajustement de la chaîne ( p.44).

Sinon, retirer la moto du trépied.

ENTRETIEN PARTIE CYCLE

AJUSTEMENT DE LA TENSION DE CHÂÎNE

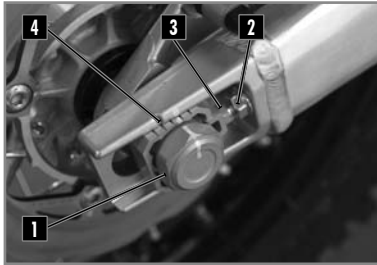

⚠ ATTENTION

Une mauvaise tension de la chaîne peut provoquer des dégâts mécaniques.

Moto sur trépied.

Dévisser l'écrou **1**.

Dévisser les écrous **2**.

Dévisser ou visser les vis **3** jusqu'à avoir la tension correcte de la chaîne.

Tension de chaîne	50mm...53mm
-------------------	-------------

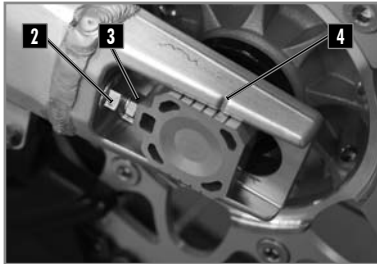

Contrôler la symétrie des deux côtés à l'aide des marques **4**.

Régler les vis **3**.

Serrer l'écrou **2**.

Ecrou axe arrière	M24	100Nm
-------------------	-----	-------

Retirer la moto du trépied.

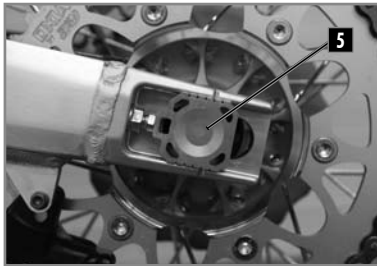

👁 NOTE

Le tendeur **5** est dessiné pour s'adapter à des chaînes plus longues en le tournant de 180°.

RÉGLAGE EMBRAYAGE

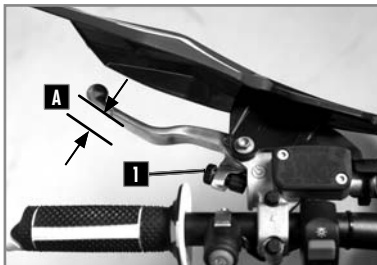

La position du levier peut-être modifiée en fonction de la physionomie du pilote a l'aide de la molette **1**



- Tourner la molette **1** dans le sens inverse des aiguilles d'une montre fait s'éloigner le levier.

Garde A	$\geq 3\text{mm}$
---------	-------------------

CONTRÔLE NIVEAU DE LIQUIDE EMBRAYAGE

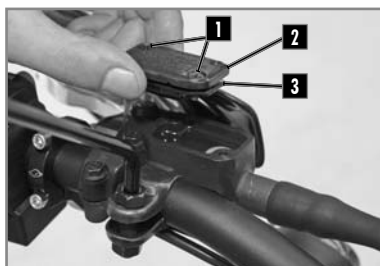

ATTENTION

- Le liquide hydraulique est très corrosif Il peut être dangereux pour la peau.
- Lire attentivement les recommandations sur l'emballage.

Positionner le maître cylindre horizontalement.

- Enlever les deux vis **1**, le couvercle **2** et la **3** membrane.
- Contrôler le niveau de liquide et le compléter si nécessaire.

Niveau de liquide de frein sous le rebord du bocal.	4mm
---	-----

Motul® RBF 700 liquide de frein DOT 4

- Reposer le couvercle avec la membrane et les deux vis.

DÉPOSE DU SABOT MOTEUR

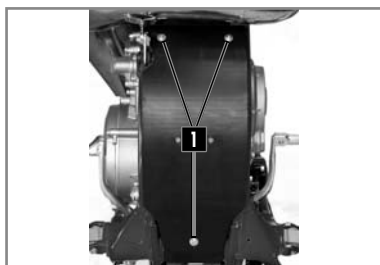

- Retirer les vis **1** et retirer le sabot moteur.

DÉMONTAGE DE L'AMORTISSEUR

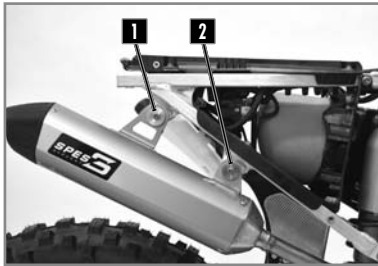

Moto sur trépied.
 Démontez la plaque latérale droite.
 Retirez les vis **1** et **2**.
 Retirez le silencieux d'échappement.

ATTENTION

*Ne pas démonter le silencieux après avoir fait fonctionner la moto.
 Risque de brûlure important.*

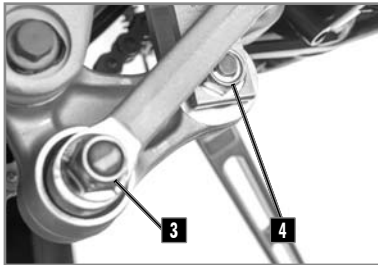

Démontez l'axe **3**.
 Enlever la vis **4**.
 Enlever la vis supérieur d'amortisseur.
 Retirez l'amortisseur par le haut côté droit.

REMONTAGE DE L'AMORTISSEUR

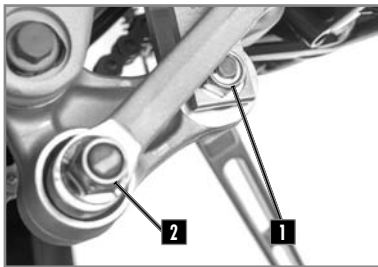

Positionner l'amortisseur par le haut.
 Mettre la vis supérieur d'amortisseur et serrer.

Vis supérieur d'amortisseur	M10	50Nm	Loctite® 2701
-----------------------------	-----	------	------------------

Positionner la biellette delta et la biellette H.
 Mettre la vis **1** et serrer.

Vis inférieur d'amortisseur	M10	50Nm	Loctite® 2701
-----------------------------	-----	------	------------------

Mettez la vis **2** et serrer.

Axe de biellette	M12	60Nm	
------------------	-----	------	--

Remonter le pot d'échappement, les ressorts et le 2 silents bloc.

Remonter le silencieux arrière et serrer les vis **3** avec les écrous nylstop.

Vis châssis	M6	10Nm	
-------------	----	------	--

Remonter la plaque latérale droite.
 Retirez la moto du trépied.



DÉMONTAGE DE LA ROUE AVANT

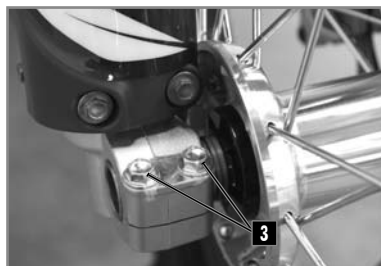

Moto sur trépied.

Dévisser les deux vis **1** et l'écrou **2**.

Dévisser les deux vis **3**.

Extraire l'axe par le côté droit.

Enlever la roue de la fourche.

! ATTENTION

Ne pas actionner le levier de frein avant quand la roue avant est retirée.

REMONTAGE DE LA ROUE AVANT

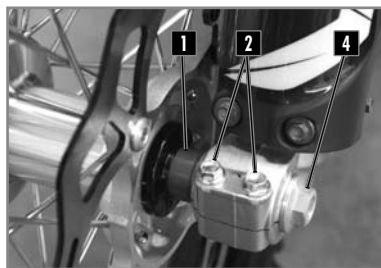

Vérifier que le disque de frein ne soit pas sale d'huile ou de graisse. Dans ce cas, nettoyer le disque avec du nettoyant pour freins.

Nettoyant pour freins	Motul® P2 Brake Clean
-----------------------	-----------------------

Installer l'entretoise **1** sur le côté gauche du moyeu de roue, ainsi que du côté droit.

Installer la roue avant dans la fourche et monter l'axe en l'ayant préalablement graissé.

Serrer une des vis **3** de pied de fourche coté droit.

Vis de pied de fourche	M8	20Nm
------------------------	----	------

Mettre l'écrou **4** en place et serrer.

Écrou d'axe de roue avant	M20	60Nm
---------------------------	-----	------

Serrer les deux vis **2** coté gauche, desserrer la vis de pied de fourche coté droit.

Vis de pied de fourche	M8	20Nm
------------------------	----	------

Actionner plusieurs fois le levier de frein avant jusqu'à ce que les plaquettes touchent le disque.

Retirer la moto du trépied et enfoncer la fourche plusieurs fois.

Serrer les 2 vis **3** de pied de fourche coté droit.

DÉMONTAGE DE LA ROUE ARRIÈRE



Installer la moto sur un trépied.

- Dévisser l'écrou **1** et extraire le tendeur **2**.
- Taper l'axe **3** avec un marteau nylon.
- Sortir l'axe.
- Déplacer la roue le plus en avant possible.
- Extraire la chaîne et la roue.

! ATTENTION

Ne pas actionner la pédale de frein arrière quand la roue arrière est retirée.

REMONTAGE DE LA ROUE ARRIÈRE



Vérifier que le disque de frein ne soit pas sale d'huile ou de graisse. Dans ce cas, nettoyer le disque avec du nettoyant pour freins.

Nettoyant pour freins Motul® P2 Brake Clean

Vérifier que les deux entretoises **1** et **2** de roues soient bien en position.





Installer la roue dans le bras et insérer l'axe de roue préalablement graissé.
Monter la chaîne.

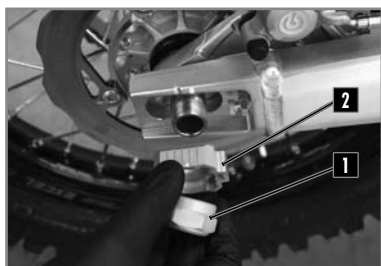

Positionner les tendeurs de chaîne **2** et installer l'écrou **1** mais ne pas serrer.
Contrôler la tension de chaîne (📖 p.43).
Serrer l'écrou **1**.

Ecrou d'axe de roue arrière	M24	100Nm
-----------------------------	-----	-------

Actionner plusieurs fois la pédale de frein arrière jusqu'à ce que les plaquettes touchent le disque.
Retirer la moto du trépied.

CONTRÔLE DE LA PRESSION DES PNEUMATIQUES



Contrôler régulièrement la pression des pneumatiques avec un manomètre de précision.

- Enlever le bouchon de valve.
 - Vérifier la pression d'air quand le pneu est froid.
- Pression d'air du pneu en utilisation tout terrain.

Avant	0,9bar
Arrière	0,9bar

Si la pression n'est pas conforme au tableau ci-dessus :

- Corriger la pression.
- Remettre le bouchon de valve.

ROUES, PNEUS

USURE ET DOMMAGES

- Contrôler régulièrement la profondeur de la bande de roulement.

Profondeur bande de roulement	$\geq 3\text{mm}$
-------------------------------	-------------------

Si la profondeur est inférieure à la valeur indiquée :

- Changer le pneumatique

Vérifier l'absence de coupures, fentes, clous, objets pointus ou de hernies sur le pneumatique.

Si le pneumatique est endommagé :

- Changer le pneumatique

VÉRIFICATION DE LA TENSION DES RAYONS



Ne pas négliger le contrôle et la tension des rayons.

! ATTENTION

Une bonne tension assure stabilité et sécurité de pilotage.

- Faire une vérification avant et après chaque utilisation de la moto, plus particulièrement si elle est neuve ou en cas de changement de rayons.

- Avec un tournevis, frapper légèrement sur chaque rayon. le son doit être clair.

- S'il est sourd, faire retendre les rayons chez un concessionnaire Sherco.

VÉRIFICATION DE LA GARDE DU FREIN AVANT À MAIN



Tirer le levier vers le guidon et vérifier la garde **A**.

Garde du levier de frein avant	$\geq 3\text{mm}$
--------------------------------	-------------------

Si la garde ne correspond pas aux indications, suivez les instructions suivantes.

RÉGLAGE DE LA GARDE DU LEVIER DE FREIN AVANT



Régler la garde à l'aide de la vis de réglage **1**.

- Tourner dans le sens des aiguilles d'une montre pour éloigner le levier.

- Tourner dans le sens inverse des aiguilles d'une montre pour rapprocher le levier.

CONTRÔLE DU NIVEAU DE LIQUIDE FREIN AVANT



Mettre le bocal en position horizontale.

Vérifier le niveau du liquide au travers du voyant.

S'assurer que le niveau (entre les deux flèches) est le plus proche de la flèche haute.



Si le niveau est inférieur au repère MIN, faire l'appoint de liquide selon les instructions ci-dessous.

COMPLÉMENT DE LIQUIDE DE FREIN AVANT

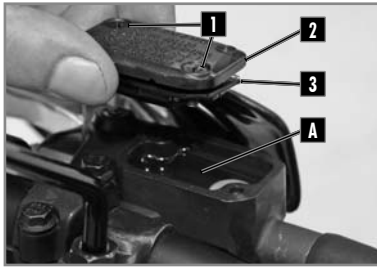

ATTENTION

- Le liquide hydraulique est très corrosif.
- Il peut être dangereux pour la peau.
- Lire attentivement les recommandations sur l'emballage.

- Dévisser les deux vis **1**.
Enlever le couvercle **2** avec sa membrane **3**.
Remplir le bocal avec du liquide de frein jusqu'au repère **A**.

Niveau de liquide de frein sous le rebord du bocal.	5mm
Motul® RBF 700 liquide de frein DOT4	

- Reposer la membrane, le couvercle et les deux vis.

RÉGLAGE DE LA POSITION DE LA PÉDALE DE FREIN ARRIÈRE

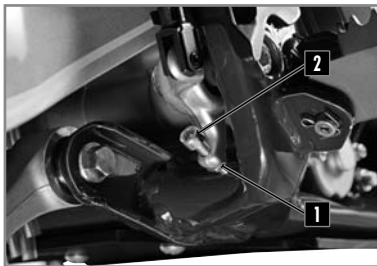

La position de la pédale de frein se règle comme suit: débloquer le contre écrou **1** puis visser ou dévisser la vis **2** afin de trouver la position désirée. Serrer l'écrou une fois la pédale réglée.

Ecrou de butée de pédale de frein	M6	10Nm
-----------------------------------	----	------

Vérifier la garde (→ ci-dessous).

VÉRIFICATION DE LA GARDE DE LA PÉDALE DE FREIN ARRIÈRE

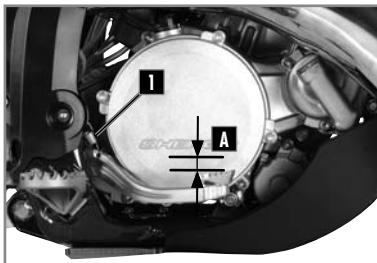

- Décrocher le ressort **1**.
- Actionner plusieurs fois la pédale.

Garde pédale de frein arrière	$\geq 3\text{mm}$	A	$\geq 5\text{mm}$
-------------------------------	-------------------	----------	-------------------

- Fixer le ressort **1**.
Si la garde ne correspond pas aux indications, reportez-vous au réglage de la garde ( p.53).

RÉGLAGE DE LA GARDE

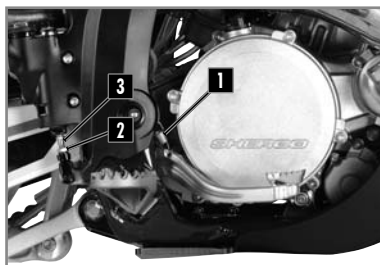

Décrocher le ressort **1**.

- Desserrer l'écrou **2** et tourner la tige **3** jusqu'à ce que la garde soit correcte.

Garde pédale de frein arrière $\geq 3\text{mm}$ **A** $\geq 5\text{mm}$

Bloquer la tige **3** et serrer l'écrou **2**.

Ecrou 2	M6	10Nm
----------------	----	------

CONTRÔLE DU NIVEAU DE LIQUIDE FREIN ARRIÈRE



Positionner la moto sur une surface plane.

Vérifier le niveau du liquide au travers du voyant.

S'assurer que le niveau (entre les deux flèches) est le plus proche de la flèche haute.



Si le niveau est inférieur au repère MIN, faire l'appoint de liquide selon les instructions ci dessous

COMPLÉMENT DE LIQUIDE DE FREIN ARRIÈRE



Retirer le bouchon **1** avec sa membrane **2**.

Remplir de liquide jusqu'au repère **A**.

Motul® RBF 700 liquide de frein DOT4

Reposer la membrane et le couvercle avec son joint torique.



DÉMONTAGE DES PLAQUETTES DE FREIN AVANT ET ARRIÈRE

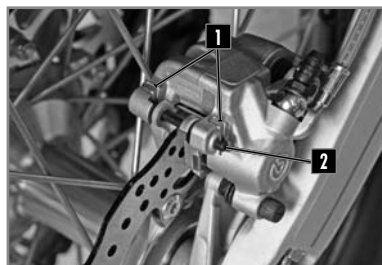

- Retirer les clips **1** et l'axe **2**.
- Retirer les plaquettes de frein.

Ne pas actionner le levier de frein avant ou la pédale de frein arrière quand les plaquettes sont retirées.

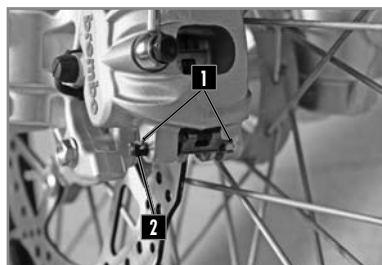

CONTRÔLE DES PLAQUETTES DE FREIN AVANT ET ARRIÈRE

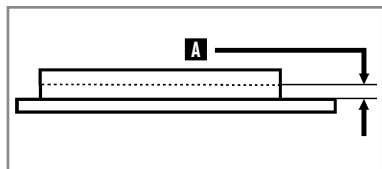

Vérifier l'usure des plaquettes.

Épaisseur plaquettes de frein arrière	A ≥ 1 mm
---------------------------------------	----------------------

Si le remplacement est nécessaire, toujours changer les plaquettes par paire.

REMPACEMENT DES PLAQUETTES DE FREIN AVANT ET ARRIÈRE

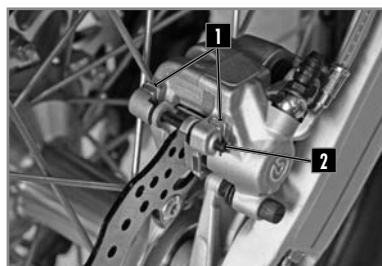

Vérifier que les disques de frein ne soient pas souillés d'huile ou de graisse. Dans ce cas, nettoyer les disques avec du nettoyant pour freins.

Nettoyant pour freins	Motul® P2 Brake Clean
-----------------------	-----------------------

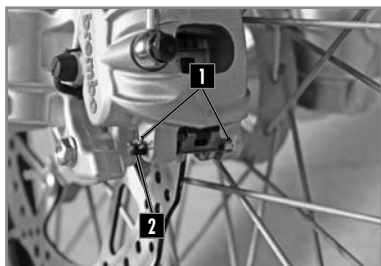

Installer de nouvelles plaquettes
Remonter les deux axes **2** et les clips **1**.
Vérifier les niveaux de liquide de frein et compléter si nécessaire. (📖 p.51 à p.53).

⚠ ATTENTION

Ne pas utiliser la moto tant que le levier de frein et la pédale ne sont pas opérationnels. «Pomper» à plusieurs reprises avec le levier/la pédale jusqu'à ce que les plaquettes soient au contact des disques.

ENTRETIEN CIRCUIT ÉLECTRIQUE

DÉPOSE DE LA BATTERIE



Désactiver tous les consommateurs et arrêter le moteur.

⚠ ATTENTION

ATTENDRE AU MOINS 30 SECONDES, MOTO ÉTEINTE ET IMMOBILE, AFIN QUE LE SYSTÈME KEYLESS COUPE TOUT CONTACT. RISQUE IMPORTANT D'ENDOMMAGEMENT DU CALCULATEUR (ECU)

- Démontez le filtre à air (📖 p.38).

La batterie est placée au fond du boîtier de filtre.

- Démontez la vis **1** de la pièce de maintien de la batterie.

- Débrancher le câble négatif **2** de la batterie.

- Débrancher le câble positif **3** de la batterie.

- Enlever la batterie par le haut.



ENTRETIEN CIRCUIT ÉLECTRIQUE

REPOSE DE LA BATTERIE



- Enfiler la batterie dans son logement.
- Monter la vis **1** de la pièce de maintien de la batterie.
- Connecter le câble positif à la batterie.
- Connecter le câble négatif à la batterie.

Vis châssis	M6	10Nm
-------------	----	------

- Vérifier le positionnement des câbles de batterie pour qu'ils ne gênent pas lors de la manipulation du filtre à air.
- Remonter le filtre à air (📖 p.39).
- Remonter la selle (📖 p.38).

CHARGE DE LA BATTERIE

La batterie est de type sans entretien. Si le véhicule reste non utilisé pour une longue période, il est recommandé de déconnecter la batterie et de l'entreposer dans un endroit sec. Dépose de la batterie (📖 p.55).

Vérifier à l'aide d'un voltmètre la tension de la batterie :

Tension batterie	>12.5V
------------------	--------

Si la tension est insuffisante, déposer la batterie et la recharger à l'aide d'un chargeur spécifique pour batterie lithium.

Déconnecter le chargeur en fin de charge.
Installer la batterie (→ ci-dessus).

REEMPLACER LE FUSIBLE GÉNÉRAL



Retirer le panneau latéral droit.

Le fusible principal **1** se trouve sur le relais de démarreur.

Retirer le fusible défectueux et le remplacer par un nouveau fusible de même valeur.

Fusible principal	30A
-------------------	-----

Mettre un nouveau fusible de réserve dans la boîte à fusible.

REEMPLACER LE FUSIBLE DE PROTECTION FAISCEAU LUMIÈRE



Démonter la selle (📖 p.38).

Le fusible se trouve dans la boîte à fusible située sur le dessus de la boucle arrière.

Retirer le fusible défectueux et le remplacer par un nouveau fusible de même valeur.

Fusible de protection faisceau lumière	15A
--	-----

- Remonter la selle (📖 p.38).

DÉMONTAGE DE LA PLAQUE PHARE



Mettre le contact sur off.

Dégrafer les caoutchoucs droit et gauche **1** de chaque côté de la fourche.

Désengager l'ensemble durite de frein/câble de compteur du guide supérieur et inférieur.

Dégager la plaque phare vers le haut Débrancher le connecteur **2** et retirer la plaque phare.

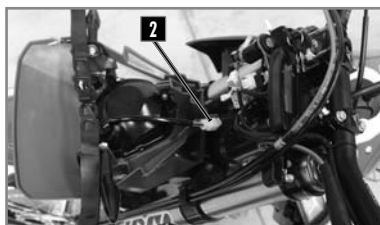

REMONTAGE DE LA PLAQUE PHARE



Brancher le connecteur électrique.

Engager la plaque phare en s'assurant que les pions **1** soient en place dans les trous du garde boue **2**.



Le groupe optique avant est scellé à LEDs. Dans le cas d'une brûlure d'une ou plusieurs LEDs il est nécessaire de remplacer l'ensemble du groupe. Pour le remplacement, retirer la vis **1** et écarter les pattes **2** pour libérer l'optique.



RÉGLER LA PORTÉE DU PHARE



La portée se règle avec une moto en état de fonctionnement avec son pilote.

Pour régler la portée du phare, dévisser la vis **1**.

REPLACER LA BATTERIE DU COMPTEUR

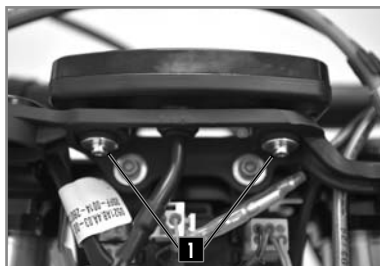

1. Déposer la plaque phare ( p.57).

2. Enlever les vis **1** et retirer le compteur en le sortant vers le haut.

3. Débrancher les 3 connecteurs du compteur.

4. Ouvrir le compteur à l'aide d'une pièce.

5. Installer une nouvelle batterie (marquage sur le haut).

Batterie de compteur CR 2032	3A
------------------------------	----

6. Remonter le capot en prenant garde de ne pas endommager le joint silicone.

7. Vérifier que le compteur fonctionne.

8. Rebrancher les connecteurs du compteur.

9. Réinstaller le compteur sur le support.

10. Visser les vis **2** et remettre la centrale clignotant.

11. Reposer la plaque phare et le phare ( p.58).

12. Régler le compteur ( p.16).

LAVAGE ET REMISAGE

LAVAGE DE LA MOTO

SHERCO vous conseille de laver votre véhicule aussi souvent que possible afin de maintenir son bon état de marche et de prolonger sa durée de vie.

1. Boucher la sortie du silencieux d'échappement et le filtre à air (afin de boucher la sortie d'échappement utiliser la référence 8527, afin de boucher l'admission d'air utiliser la référence 4476).
2. Pour dégraisser le moteur, appliquer du dégraissant, nettoyer avec un pinceau puis, rincer le moteur avec un tuyau d'arrosage.
3. Laver le reste du véhicule avec de l'eau chaude savonneuse.
4. Rincer à l'eau claire.
5. Sécher avec une peau de chamois ou un chiffon propre et doux.
6. Sécher la chaîne et la lubrifier avec une graisse spéciale chaîne
7. Une fois le nettoyage terminé, enlever les protections du filtre à air et de l'échappement, démarrer le moteur et le laisser tourner quelques minutes au ralenti.

Éviter l'utilisation de matériel à haute pression qui risque de provoquer des infiltrations d'eau dans les roulements, la fourche ect... et qui entraîne des dommages très importants. Utiliser un détergent de force moyenne.

⚠ ATTENTION

Pour éviter toutes infiltrations d'eau, respecter une distance minimale de lavage de 20 cm.

REMISAGE DE LA MOTO

Avant d'entreposer le véhicule pendant une longue durée (plus de 2 mois), suivez les instructions suivantes :

1. Laver toute la moto.
2. Vider le réservoir d'essence.
3. Démontez la bougie et injecter un spray à l'intérieur du moteur par le trou de la bougie. Remonter la bougie. Bougie démontée mettre quelques impulsions de démarreur pour recouvrir d'un film protecteur la paroi du cylindre.
4. Déposer la batterie (📖 p.55).
5. Charger la batterie (📖 p.56).
6. Lubrifier tous les câbles à l'aide d'un spray.
7. Caler la moto de façon que les roues ne touchent pas le sol.
8. Protéger la sortie du pot d'échappement avec un sac plastique pour empêcher l'humidité d'entrer.
9. Vaporiser un spray sur les surfaces métalliques non peintes, moteur et câblages électriques.
10. Recouvrir la moto d'une housse respirante.

MISE EN SERVICE APRÈS REMISAGE

Réinstaller la batterie (📖 p.56).

Remplir le réservoir de carburant.

Effectuer les opérations de graissage et d'entretien (📖 p.61)

Effectuer un essai sur route.

PLAN D'ENTRETIEN

PLAN DE GRAISSAGE ET D'ENTRETIEN	Après 5 heures	Toutes les 20 heures
MOTEUR		
Vidanger l'huile de boîte de vitesses	●	●
Vérifier le fonctionnement et la souplesse des valves et boosters		●
Remplacer bougie (après 50 heures)		
CARBURATEUR		
Nettoyer le carburateur et vidanger la cuve		●
ACCESSOIRES		
Vérifier étanchéité circuit de refroidissement	●	●
Vérifier étanchéité et fixation échappement	●	●
Vérifier état, souplesse et position du câble, régler, graisser	●	●
Vérifier niveau dans maître-cylindre d'embrayage	●	●
Nettoyer filtre à air et boîtier	●	●
Vérifier état et position des fils électriques		
Vérifier fonctionnement circuit électrique (code/phare, stop, dignotants, témoins, éclairage compteur, klaxon, commodos)	●	●
FREINS		
Vérifier niveau liquide de frein, épaisseur des plaquettes, disques	●	●
Vérifier état et étanchéité durites de frein	●	
Vérifier état, course à vide pédale et levier de frein, régler	●	●
Vérifier serrage vis circuit de frein et disques	●	●
PARTIE - CYCLE		
Vérifier fonctionnement et étanchéité fourche et amortisseur	●	●
Nettoyer les cache-poussière		●
Purger les bras de fourche		●
Vérifier serrage général de la visserie		●
Vérifier / régler les roulements de direction	●	●
ROUES		
Vérifier tension des rayons et voile des jantes		●
Vérifier état et pression des pneus	●	●
Vérifier état chaîne, pignon, couronne, guides, tension chaîne	●	●
Graisser la chaîne	●	●
Vérifier le jeu des roulements de roues	●	●

PLAN D'ENTRETIEN

ENTRETIEN ANNUEL

TRAVAUX D'ENTRETIEN IMPORTANTS RECOMMANDÉS POUVANT ÊTRE DEMANDÉS EN SUPPLÉMENT	Au moins 1X par an
Fourche	●
Amortisseur	●
Nettoyer et graisser roulements de direction et caches	●
Remplacer la fibre de verre du silencieux	●
Traiter les raccords et contacteurs électriques avec un aérosol Protecteur	●
Remplacer le liquide de l'embrayage hydraulique	●
Remplacer le liquide de frein	●

VÉRIFICATIONS ET TRAVAUX D'ENTRETIEN IMPORTANTS À EFFECTUER PAR LE PILOTE	Avant chaque utilisation	Après chaque utilisation
Niveau d'huile	●	
Vérifier niveau liquide de frein	●	
Vérifier état des plaquettes de frein	●	
Vérifier fonctionnement de l'éclairage	●	
Vérifier fonctionnement de l'avertissement sonore	●	
Graisser câbles / gaz		●
Purger régulièrement les bras de fourche		●
Sortir régulièrement les cache-poussière, nettoyer		●
Nettoyer chaîne, graisser, vérifier tension, régler si nécessaire		●
Nettoyer filtre à air et boîtier		●
Vérifier état des pneus et pression	●	
Vérifier niveau liquide de refroidissement	●	
Vérifier étanchéité durites d'essence	●	
Vérifier état de toutes les commandes	●	
Vérifier freinage	●	
Passer produit anticorrosion Protecteur sur pièces nues (exceptés freins et échappement)		●
Mettre Protecteur sur contacteur et bouton éclairage		●
Vérifier régulièrement serrage tous écrous, vis, colliers		●

⚠ ATTENTION

Vérifier le serrage des vis de votre moto après la première sortie / les premières heures d'utilisation.

En usage compétition il faut faire la révision des 20 heures après chaque course!

Il ne faut pas dépasser la révision de plus de 2 heures.

Les révisions dans les ateliers sherco ne remplacent pas les contrôles et l'entretien par le pilote !

PLAN D'ENTRETIEN

VÉRIFICATIONS ET TRAVAUX D'ENTRETIEN IMPORTANTS DEVANT ÊTRE EFFECTUÉS PAR UN ATELIER SHERCO

Usage compétition	Toutes les 10h	Toutes les 20h	Toutes les 40h	Toutes les 80h
Usage loisir	Toutes les 20h	Toutes les 40h		Toutes les 80h
Contrôler l'usure des disques d'embrayage		●	●	●
Contrôler la longueur des ressorts d'embrayage		●	●	●
Vérifier que la noix d'embrayage ne soit pas marquée			●	●
Vérifier que la cloche d'embrayage ne soit pas marquée			●	●
Contrôler l'usure du cylindre		●	●	●
Remplacer le piston		●	●	●
Nettoyer, vérifier le bon fonctionnement du système de valves et boosters. Contrôler son usure	●	●	●	●
Contrôler le faux-rond en bout d'embellage			●	●
Remplacement du roulement du pied de bielle			●	●
Remplacement de la bielle			●	●
Remplacer les roulements de vilebrequin			●	●
Contrôler l'usure totale de la boîte (pignons, roulements, fourchettes)			●	●
Contrôler les lamelles de la boîte à clapet		●	●	●
Remplacer la laine de roche du silencieux d'échappement	●	●	●	●

COUPLES DE SERRAGE

COUPLES SERRAGE PARTIE CYCLE	Dimension	Valeur	Frein filet
Autres écrous châssis	M6	10Nm	
Autres vis châssis	M6	10Nm	
Vis de guide chaîne	M6	10Nm	
Vis de pôle de batterie	M6	5Nm	
Autres écrous châssis	M8	25Nm	
Autres vis châssis	M8	25Nm	
Ecrou de Gripster	M8	10Nm	
Vis de couronne	M8	40Nm	
Vis de disque de frein avant/arrière	M8	40Nm	Bleu
Vis de fixation berceau	M8	25Nm	
Vis de fixation brides de guidon	M8	25Nm	
Vis de pincement de bas de fourche	M8	20Nm	
Vis de Té inférieur de fourche	M8	12Nm	
Vis de Té supérieur	M8	17Nm	
Vis de Té supérieur de fourche	M8	17Nm	
Vis étrier de frein avant	M8	25Nm	
Vis fixation culasse-cadre	M8	25Nm	
Vis supports latéraux culasse	M8	25Nm	Bleu
Autres écrous châssis	M10	40Nm	
Autres vis châssis	M10	40Nm	
Axes moteurs	M10	50Nm	
Vis amortisseur bas	M10	50Nm	Rouge
Vis amortisseur en haut	M10	50Nm	Rouge
Vis de béquille	M10	35Nm	
Vis de fixation de pontets de guidon	M10	40Nm	Bleu
Vis de pédale de frein	M10	35Nm	
Axes biellettes delta/H	M12	60Nm	
Axe de bras oscillant	M16	100Nm	
Ecrou de colonne de direction	M20	20Nm	
Ecrou de roue avant	M20	64Nm	
Ecrou de roue arrière	M24	100Nm	

COUPLES DE SERRAGE

COUPLES SERRAGE MOTEUR	Dimension	Valeur	Frein filet
Vis allumage stator	M5	6Nm	Bleu
vis bride échappement	M6	10Nm	
Vis carter d'embrayage	M6	10Nm	
Vis carter de pompe à eau	M6	10Nm	
Vis carters centraux	M6	10Nm	
vis couvercle de valve d'échappement	M6	10Nm	
Vis de barillet	M6	10Nm	Bleu
Vis de culasse (En croix)	M6	12Nm	
Vis de démarreur	M6	10Nm	
Vis de levier de verrouillage	M6	10Nm	Bleu
Vis de purge culasse	M6	10Nm	
Vis de sélecteur	M6	10Nm	
Vis récepteur embrayage	M6	10Nm	
Vis ressort embrayage	M6	10Nm	
Vis turbine pompe à eau	M6	10Nm	
Ecrou pied de cylindre	M8	20Nm	
Goujon pied de cylindre	M8	20Nm	Bleu
Bouchon calage vilebrequin	M10	10NM	
Ecrou volant allumage	M12	80Nm	Rouge
Sonde T° eau	M12	20Nm	Jaune
Bougie (appliquer de la graisse au cuivre)	M14	25Nm	
Bouchon de vidange	M16	15Nm	
Bouchon regard vilebrequin	M27	8Nm	
Ecrou de noix d'embrayage	M18	100Nm	Rouge

SPÉCIFICATION 125 SM FACTORY

DIMENSIONS

Longueur totale	2100mm
Largeur totale	820mm
Hauteur du siège	920mm
Empattement	1465mm
Garde au sol	315mm

PARTIE CYCLE

Cadre	Semi-périmétrique en acier CrMo avec boucle arrière en aluminium
Fourche	KAYABA USD Ø48mm Cartouche fermé (Factory) KAYABA USD Ø48mm Cartouche ouverte (Racing)
Suspension arrière	KAYABA suspension à bonbonne séparée
Course avant arrière	300mm/330mm
Frein avant	Disque Ø260mm
Frein arrière	Disque Ø220mm
Pneumatique avant	120/70 R 17 / 2bar
Pneumatique arrière	150/60 R 17 / 2,2bar
Capacité réservoir essence	10,4 Litres dont 1Litre de réserve
Essence	Carburant Super sans plomb (Octane 95) mélangé avec de l'huile moteur 2 temps (2%)

TRANSMISSION

Type	Manuelle
Embrayage	Multi disques à bain d'huile, commande hydraulique
Transmission primaire	20 x 72
Boite	6 vitesses
Transmission secondaire	14 : 43

RÉGLAGES - FOURCHE KAYABA USD (FACTORY) Ø48MM

Compression	Confort	20 clics en arrière
	Standard	12 clics en arrière
	Sport	8 clics en arrière
Détente	Confort	18 clics en arrière
	Standard	12 clics en arrière
	Sport	10 clics en arrière
Raideur ressort	Poids du pilote : 65-75kg	3.8N/mm
	Poids du pilote : 75-85kg	4.0N/mm
	Poids du pilote : 85-95kg	4.2N/mm
Type d'huile	KAYABA 01M	345 CC

SPÉCIFICATION 125 SM FACTORY

RÉGLAGES - AMORTISSEUR KAYABA SUSPENSION

Compression basse vitesse	Confort	20 clics en arrière
	Standard	14 clics en arrière
	Sport	12 clics en arrière
Compression haute vitesse	Confort	2 tours en arrière
	Standard	1,5 tours en arrière
	Sport	1 tour en arrière
Détente	Confort	15 clics en arrière
	Standard	13 clics en arrière
	Sport	11 clics en arrière
Raideur ressort	Poids du pilote : 65-75kg	44N/mm
	Poids du pilote : 75-85kg	46N/mm (origine)
	Poids du pilote : 85-95kg	48N/mm

PRODUITS D'ENTRETIEN ET CONSOMMABLES

Huile moteur	Motul® 300V 4T Factory Line Off Road
Liquide de refroidissement	Motul® Motocool Factory Line -35°C
Liquide de frein	Motul® RBF 700 liquide de frein
Huile de fourche	SAE 5
Huile d'amortisseur	SAE 2,5
Aérosol pour chaîne	Motul® C3 Chain Lub OffRoad
Nettoyant filtre à air	Motul® A1 Filter Clean
Lubrifiant pour filtre à air	Motul® A2 air Filter Oil
Nettoyant plastique	Motul® E9 wash&Wax Spray
Nettoyant jantes	Motul® E3 Wheel Clean
Nettoyant disques de frein	Motul® P2 Brake Clean
Lubrifiant universel	Motul® P4 EZ Lub

PLAN ENTRETIEN 125 SM

	Tous les ans												
	Après chaque course												
	Toutes les 100 heures/Tout les 5000kms												
	Toutes les 50 heures d'utilisation/Tout les 2500kms												
	Toutes les 40 heures d'utilisation/Tout les 2000kms												
	Toutes les 30 heures d'utilisation/Tout les 1500kms												
	Toutes les 20 heures d'utilisation/Tout le 1000kms												
	Toutes les 10 heures d'utilisation/Tout les 500 kms												
	Après 1 heure d'utilisation												
PARTIE CYCLE													
Vérifier état et pression pneu	●	●	●	●	●	●	●	●	●	●	●	●	
Vérification des rayons	●	●	●	●	●	●	●	●	●	●	●	●	
Vérification tension chaîne de transmission	●	●	●	●	●	●	●	●	●	●	●	●	
Inspecter tous les flexibles (fuite)	●	●	●	●	●	●	●	●	●	●	●	●	
Contrôle visseries	●	●	●	●	●	●	●	●	●	●	●	●	
Vérifier batterie		●	●	●	●	●	●	●	●	●	●	●	
Vérifier le jeu de colonne de direction		●	●	●	●	●	●	●	●	●	●	●	
Contrôler plaquette frein avant arrière	●			●		●		●		●		●	
Vérifier course levier de frein avant arrière		●	●	●	●	●	●	●	●	●	●	●	
Contrôler/rectifier le niveau de liquide d'embrayage et frein	●	●	●	●	●	●	●	●	●	●	●	●	
Vérifier disque de frein et visserie		●	●	●	●	●	●	●	●	●	●	●	
Contrôler le cadre		●	●	●	●	●	●	●	●	●	●	●	
Vérifier bras oscillant		●	●	●	●	●	●	●	●	●	●	●	
Contrôler les jeux éventuels de tous roulements (Roues, Bras oscillant...)		●	●	●	●	●	●	●	●	●	●	●	
Vérifier les moyeux/cercles		●	●	●	●	●	●	●	●	●	●	●	
Vérifier état/niveau liquide de refroidissement		●	●	●	●	●	●	●	●	●	●	●	
Vérifier l'état du câble d'accélérateur, l'absence de pliure et réglage		●	●	●	●	●	●	●	●	●	●	●	
Nettoyer le filtre à air et le boîtier du filtre à air		●	●	●	●	●	●	●	●	●	●	●	
Effectuer entretien de la fourche				●								●	
Effectuer entretien de l'amortisseur				●								●	
Remplacer la laine de roche du silencieux			●		●								
Graisser bielle de suspension				●				●	●	●			
Graisser le roulement de colonne de direction			●		●			●	●	●		●	
PARTIE MOTEUR													
Vidange Huile	●	●	●	●	●	●	●	●	●	●	●	●	
Remplacement Bougie				●								●	
Contrôle et remplacement si nécessaire disque d'embrayage							●				●		
Remplacement Piston						●			●				
Vérifier/Mesurer le cylindre								●	●				
Vérifier/Mesurer le culasse								●	●				
Remplacer bielle/Roulement/Maneton										●			
Vérifier la boîte de vitesse et les crabots remplacés si nécessaire									●	●			
Remplacer Tous les roulements des carters centraux										●			
Remplacer de Tous les joints à lèvres moteur											●		

GARANTIE

GARANTIE

INFORMATION DU VÉHICULE

VÉHICULE :

VIN :

N° MOTEUR :

CLIENT :

ADRESSE :

CODE POSTAL :

PAYS :

DATE :

VENDEUR :

Cachet du concessionnaire.

GARANTIE

MODALITÉS DE LA GARANTIE CONTRACTUELLE

SHERCO MOTORCYCLES accorde une garantie contractuelle pouvant varier de un mois à deux ans en fonction du modèle. La durée de celle-ci vous sera indiquée par votre revendeur en accord avec les conditions de garanties.

Les conditions et couvertures de cette garantie contractuelle sont détaillées ci-après.

ENREGISTREMENT DU VEHICULE :

Le jour de la livraison de la moto, le concessionnaire et le client s'engagent à remplir le présent carnet ainsi que la fiche de réception du véhicule. Le véhicule devra ensuite être enregistré par le concessionnaire sur le site internet dédié. Aucune garantie ne sera acceptée si le véhicule n'a pas été enregistré.

En cas de revente du véhicule, la garantie contractuelle est transférable au nouveau propriétaire par le biais de ce carnet.

OBTENTION DE PRESTATIONS AU TITRE DE LA GARANTIE CONTRACTUELLE :

Toute question concernant la garantie est à voir directement avec votre concessionnaire.

Toutes les réparations couvertes par la garantie doivent être confiées à un concessionnaire agréé **SHERCO**. Lors d'une demande de prise en charge sous garantie, présenter ce carnet à votre concessionnaire.

SHERCO MOTORCYCLES suggère de s'adresser à votre concessionnaire qui a vendu le véhicule ; cependant, tous les concessionnaires agréés **SHERCO** peuvent effectuer des réparations sous garantie.

CONDITIONS D'OBTENTION DE LA GARANTIE CONTRACTUELLE

Toute demande de prise en charge au titre de la garantie contractuelle est soumise au respect des procédures et intervalles d'entretien détaillés dans ce carnet et dans le manuel du propriétaire. Ce carnet dûment rempli, ainsi que les factures sont les justificatifs d'entretien du véhicule.

Les justificatifs (factures) détaillant les opérations effectuées seront indispensables pour bénéficier de la garantie contractuelle accordée par **SHERCO MOTORCYCLES**.

INFORMATIONS :

Il est recommandé d'effectuer les entretiens auprès d'un concessionnaire agréé **SHERCO** car lui seul dispose de l'outillage spécifique et informations techniques permettant un entretien adéquat.

L'utilisation de pièce d'origine **SHERCO** uniquement garantira la validité de la garantie contractuelle.

L'entretien préconisé ne dispense en aucun cas l'utilisateur d'effectuer certains contrôles quotidiens (se reporter au manuel du propriétaire).

En cas d'anomalie, contacter votre concessionnaire dans les meilleurs délais. Il appartient au propriétaire du véhicule de prendre toutes les précautions et dispositions pour éviter d'autres dommages. Tout dommage indirect résultant de la poursuite de l'utilisation du véhicule après identification d'un problème ne sera pas couvert par la garantie contractuelle.

COUVERTURE DE LA GARANTIE CONTRACTUELLE

Est exclus de la garantie, tout frais de transport aller-retour chez le concessionnaire, frais de logement ou de repas, frais de dépannage ou livraison et la perte de l'usage du véhicule.

Cette garantie ne couvre pas les dommages accidentels, les catastrophes naturelles, incendies, elle ne couvre pas non plus toute autre cause qui échappe au contrôle de **SHERCO MOTORCYCLES**.

Ne sera pas couvert par la garantie contractuelle, tout dommage causé par des modifications qui auraient pour but d'augmenter la puissance moteur, une mauvaise lubrification due à de mauvais réglages de carburateur, un montage de pièce ou d'accessoire non vendu par **SHERCO MOTORCYCLES**, l'utilisation de lubrifiants ou de liquides non recommandés par **SHERCO MOTORCYCLES** et le non-respect des procédures d'entretien périodique et journaliers.

Ne relève pas de la garantie contractuelle, les travaux d'entretien et de maintenance, le remplacement des pièces d'usure, les phénomènes esthétiques n'affectant pas le bon fonctionnement du véhicule, les imperfections de surface liées aux contraintes extérieures (chaleur, froid...) et au vieillissement, les vibrations et bruits liés au fonctionnement du véhicule, le remplacement des pièces dans le cadre des évolutions de conception.

LIMITATION DE LA GARANTIE ET RECOURS :

La garantie ne fournit aucune couverture pour les produits de consommation, pièces d'usure, les produits en contact des surfaces de frottement, ou exposées aux intempéries.

SHERCO MOTORCYCLES n'assume aucune responsabilité envers quiconque pour les dommages directs ou indirect de quelque nature que ce soit couverts par toute autre garantie expresse ou implicite ou résultant de tout autre contrat, d'une négligence ou d'un usage abusif quel qu'il soit.

CONTROLE ET ENTRETIEN

Contrôle annuel minimum obligatoire

Pour vous assurer une conduite en parfaite sécurité et vous permettre de profiter pleinement de votre moto, un contrôle annuel minimum est à réaliser (se reporter au manuel du propriétaire).

Périodicité des entretiens

La périodicité des entretiens a été définie en fonction d'une utilisation moyenne. Pour les véhicules soumis à une conduite extrême, les entretiens doivent être réalisés plus fréquemment.

Définition conduite extrême

- Utilisation prolongée à haut régime
- Utilisation prolongée à basse vitesse
- Cours trajets par temps froid
- Utilisation en environnement poussiéreux ou salin

Veillez présenter ce carnet à chaque entretien afin que le concessionnaire appose son cachet et les informations relatives à la révision.

GARANTIE

Date :

KM / Heures :

Cachet concessionnaire & signature.

N° enregistrement entretien Sherconetwork®. - www.sherconetwork.com

Entretien réalisé :

PROCHAIN ENTRETIEN :

GARANTIE

Date :

KM / Heures :

Cachet concessionnaire & signature.

N° enregistrement entretien Sherconetwork® - www.sherconetwork.com

Entretien réalisé :

PROCHAIN ENTRETIEN :

GARANTIE

Date :

KM / Heures :

Cachet concessionnaire & signature.

N° enregistrement entretien Sherconetwork®. - www.sherconetwork.com

Entretien réalisé :

PROCHAIN ENTRETIEN :

GARANTIE

Date :

KM / Heures :

Cachet concessionnaire & signature.

N° enregistrement entretien Sherconetwork® - www.sherconetwork.com

Entretien réalisé :

PROCHAIN ENTRETIEN :

GARANTIE

Date :

KM / Heures :

Cachet concessionnaire & signature.

N° enregistrement entretien Sherconetwork®. - www.sherconetwork.com

Entretien réalisé :

PROCHAIN ENTRETIEN :

GARANTIE

Date :

KM / Heures :

Cachet concessionnaire & signature.

N° enregistrement entretien Sherconetwork® - www.sherconetwork.com

Entretien réalisé :

PROCHAIN ENTRETIEN :

INDEX

■ FRANÇAIS

p. 4

■ ENGLISH

p. 82

■ ESPAÑOL

p. 160

■ DEUTSCH

p. 238

SHERCO

SHERCO

We want to thank you for the trust that you have placed in us by purchasing this product.

- You are now the owner of a **SHERCO 125 SE**. All the pleasures of driving are promised to you if you follow the advice and instructions that **SHERCO** has set in this manual, and ride it in compliance with the applicable traffic laws.
- This manual explains the operation, inspection, basic maintenance and focus of your **SHERCO**. If you have any questions about this manual or your machine, you should contact your **SHERCO** dealer: www.sherco.com / under «Dealers».
- Be sure to carefully read this manual in its entirety before using your machine.
- To keep your **SHERCO** in perfect condition for many years, perform all of the care and maintenance described in the manual.

(The vehicle you purchased may differ slightly from the vehicle presented in this manual.)
- **SHERCO** reserves the right to make changes without providing notice.
- Please note that the optimum performance of your **SHERCO** will be obtained after a short break-in period (approximately 10 hours).

SERIAL NUMBER REGISTRATION

Save the serial numbers of the vehicle in a safe location

Dealer stamp.

Frame number (📖 p.89)

Type and serial number of the motor (📖 p.89)

SUMMARY

Technical Specifications	84	Cleaning the chain	121
Description of the vehicle	88	Checking the chain tension	121
Location of the serial numbers	89	Adjusting the chain tension	122
Control devices and controls	90	Adjusting the lever	122
Hand operated controls: Clutch lever, front brake lever and control switches	90	Checking the clutch fluid level	123
Foot controls: gear selector, side stand, rear brake	93	Removing the engine protector	123
Motorcycle computer instructions	94	Removing the rear shock	124
Opening and closing the fuel tank	98	Reinstalling the rear shock	124
Riding the motorcycle	100	Wheels, tires	125
Safety information	101	Removing the front wheel	125
Cooling System	102	Reinstalling the front wheel	125
Servicing the cooling system	102	Removing the rear wheel	126
Draining the coolant	103	Reinstalling the rear wheel	126
Filling the coolant	104	Checking the tire pressure	127
Motor settings	105	Checking for wear and damage	128
Checking the play in the throttle cable	105	Cheching spoke tennsion	128
Setting the idle speed	106	Brakes	129
Setting the carburetor	106	Checking the front brake lever adjustment	129
Set the idle speed	108	Adjusting the front brake lever	129
Engine maintenance	109	Checking the front brake fluid level	129
Draining the gear box oil	109	Filling the front brake reservoir with brake fluid	130
Refilling the gear box with oil	109	Adjusting the position of the rear brake pedal	130
Emptying the carburetor float chamber	109	Checking the travel of the rear brake pedal	130
Adjusting the chassis	110	Adjusting the travel of the rear brake pedal	131
Handlebar position	110	Checking the rear brake fluid level	131
Adjusting the steering angle	111	Filling the rear brake reservoir with brake fluid	131
Basic setting of the chassis according to the rider weight ...	111	Removing the front and rear brake pads	132
Setting the fork compression	112	Checking the condition of the brake pads	132
Fork rebound adjustment	112	Reinstalling the front and rear brake pads	132
Adjusting the rear shock low-speed compression setting ...	113	Electrical system maintenance	133
Adjusting the rear shock high-speed compression setting ..	113	Removing the battery	133
Rebound damper	114	Reinstalling the battery	134
Setting the depression of the rear shock with no load	114	Charging the battery	134
Setting the rear shock sag	114	Replacing the main fuse	135
Rear shock Kayaba	115	Replacing the fuse for the lights	135
Changing the shock spring	115	Removing the headlight housing	135
Chassis maintenance	116	Reinstalling the headlight housing	136
Removing the seat	116	Adjusting the headlight beam	137
Reinstalling the seat	116	Replacing the motorcycle computer battery	137
Removing the air filter	116	Washing and storage	138
Cleaning the air filter	117	Washing the bike	138
Reinstalling the air filter	117	Storing the bike	138
Removing the fuel tank	118	Recommissioning after storage	138
Reinstalling the fuel tank	119	Maintenance schedule	139
Purging the air from the forks	120	Tightening torques	142
Cleaning the fork dust seals	120	Specification 125 SM Factory	144
Checking the play of the steering head bearin	120	Maintenance schedule 125 SM	146
Adjusting the steering head bearing play	121	Warranty	147

TECHNICAL SPECIFICATIONS

DIMENSIONS

Overall length	2260 mm
Overall width	820 mm
Seat height	950 mm
Wheelbase	1465 mm
Ground clearance	355 mm

MOTOR

Type	Single cylinder 2 stroke liquid cooled
Displacement	124,81 cc
Bore / Stroke	54 x 54,5 mm
Fuel system	Carburator KEIHIN PWK 36
Cooling	Liquid system with forced circulation
Starting System	Electric starter
Battery	12V 2Ah (Factory) / 12V 4Ah (Racing)
Ignition system	DC-CDI no switch with digital advance
Spark plug	NGK BR9ECMIX
Spark plug gap	0.7 mm
Alternator	220W
Engine oil	500 ml 5W40

CARBURETOR 125 SE

Type	KEIHIN PWK 36
Needle position	3rd position from the top
Needle jet	N1EE
Main jet	KEA 170 (KEA 115)
Pilot jet	KEP 42 (KEA 38)
Starter jet	85 (50)
Air screw adjustment	1T 1/2
Slide cut	N°5.5

TRANSMISSION

Type	Manual
Clutch	Multi disc clutch in oil bath, hydraulically operated
Primary drive	20 x 72
Gearbox	6 speed
Secondary drive	13 x 51

TECHNICAL SPECIFICATIONS

CHASSIS

Frame	Semi-perimeter CrMo steel with aluminum subframe
Fork	KAYABA USD Ø48mm closed cartridge (Factory) KAYABA USD Ø48mm Open Cartridge (Racing)
Rear suspension	KAYABA with separate cylinder (Factory)
Course avant/arrière	300/330mm
Front brake disc	Disc Ø260mm
Rear brake disc	Disc Ø220mm
Disc brakes wear limit	Limite d'usure : 2.7mm front and 3.6mm rear
Front tire	90/90-21"
Rear tire	140/80-18"
Pressure off-road front / rear	0,9 bar
Fuel tank capacity with reserve	10,4L with 1L of reserve
Fuel requirement	Unleaded gasoline with an octane index of at least 95 mixed with 2 stroke oil (2%)

ELECTRICAL EQUIPMENT

Battery	BS BSLi-02 Lithium (Factory)	12V 2Ah
Headlight	LED	-
Pilot	LED	-
Rear tail / stop	LED	-
Flasher	R10W	12V 10W
Speedometer battery	CR 2032	Battery voltage: 3V
Plate light	W5W	12V 5W

SETTINGS - KAYABA USD FORK (FACTORY) Ø48MM

Compression	Comfort	20 clicks back
	Standard	12 clicks back
	Sport	8 clicks back
Rebound	Comfort	18 clicks back
	Standard	12 clicks back
	Sport	10 clicks back
Spring stiffness	Rider weight: 65-75kg	3.8N/mm
	Rider weight: 75-85kg	4.0N/mm
	Rider weight: 85-95kg	4.2N/mm
Type of oil	KAYABA 01M	345 CC

TECHNICAL SPECIFICATIONS

SETTINGS - KAYABA USD FORK (RACING) Ø48MM

Compression	Comfort	18 clicks back
	Standard	14 clicks back
	Sport	12 clicks back
Rebound	Comfort	14 clicks back
	Standard	12 clicks back
	Sport	10 clicks back
Spring stiffness	Rider weight: 65-75kg	3.8N/mm
	Rider weight: 75-85kg	4.0N/mm (Original)
	Rider weight: 85-95kg	4.2N/mm
Type of oil	KAYABA 01M	670 cm ³
Oil level measurement (fork compressed and spring removed) from the top of the fork tube		120 mm

ADJUSTMENT - SHOCK ABSORBER KAYABA

Low-speed compression	Comfort	20 clicks back
	Standard	14 clicks back
	Sport	12 clicks back
High-speed compression	Comfort	2 turns back
	Standard	1,5 turns back
	Sport	1 turn back
Rebound	Comfort	15 clicks back
	Standard	13 clicks back
	Sport	11 clicks back
Spring stiffness	Rider weight: 65-75kg	44N/mm
	Rider weight: 75-85kg	46N/mm (Original)
	Rider weight: 85-95kg	48N/mm

TECHNICAL SPECIFICATIONS

CLEANING PRODUCTS AND CONSUMABLES

Gear Box Oil	SAE 5W40	Motul® 300V 4T Off Road
Gas/Oil Fuel Mix (2%)		Motul® 800 2T Factory Line Off Road
Coolant		Motul® Motocool Factory Line -35°C
Brake Fluid	DOT 4	Motul® RBF 700 DOT 4
Fork oil	KAYABA 01M	
Shock oil	KAYABA K2C	
Aerosol chain lube		Motul® C3 Chain Lub OffRoad
Air filter cleaner		Motul® A1 Air Filter Clean
Air filter lubricant		Motul® A2 Air Filter Oil
Plastic cleaner		Motul® E9 Wash & Wax Spray
Wheel Cleaner		Motul® E3 Wheel Clean
Disc brake Cleaner		Motul® P2 Brake Clean
Universal lubricant		Motul® P4 EZ Lub

DESCRIPTION OF THE VEHICLE

Right side

- 1 - Rear turn signals.
- 2 - Seat.
- 3 - Rear brake pedal.
- 4 - Fuel tank.
- 5 - Front turn signals.
- 6 - Headlight.



Left side

- 7 - Fuel tank cap.
- 8 - Rear light (tail / brake light / plate light).
- 9 - Gear shift lever.



DESCRIPTION OF THE VEHICLE

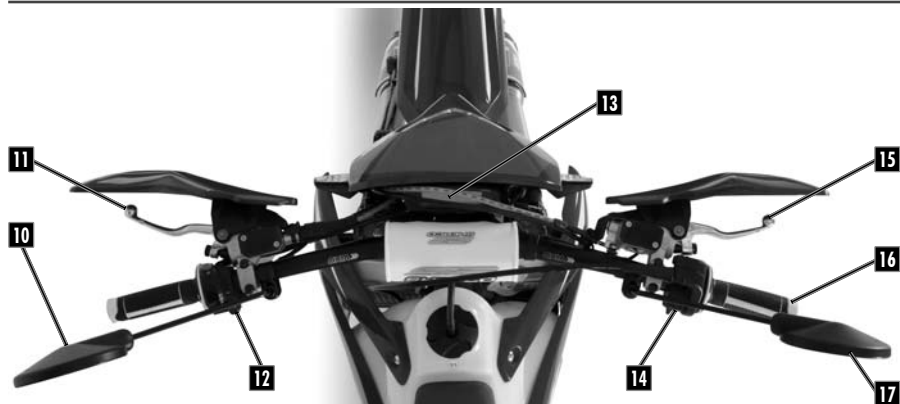

10 - Left mirror.

11 - Clutch lever.

12 - Left switch.

13 - Dashboard.

14 - Right switch.

15 - Front brake lever.

16 - Throttle grip.

17 - Right mirror.

LOCATION OF THE SERIAL NUMBERS

■ Vehicle serial number location



- 1** The serial number of the vehicle is stamped on the right side of the steering tube.

■ Engine serial number location



- 2** The engine serial number is stamped on the left side of the crankcase.

CONTROL DEVICES AND CONTROLS

HAND OPERATED CONTROLS: CLUTCH LEVER, FRONT BRAKE LEVER AND CONTROL SWITCHES

■ Clutch lever

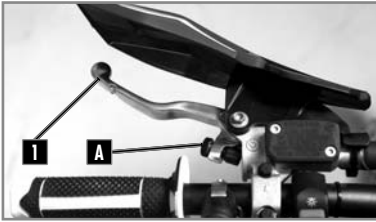

The clutch lever **1** is on the left handlebar and has an adjustment screw **A**.

■ Front brake lever

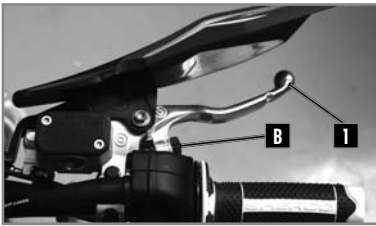

The front brake lever **1** is on the right side of the handlebar and has an adjustment screw **B**.

■ Left switch



- 1** High beam (Headlight)
- 2** Low beam (Headlight)
- 3** Side light (Night)
- 4** Horn
- 5** Flashers

■ Light switch On/Off (Racing)

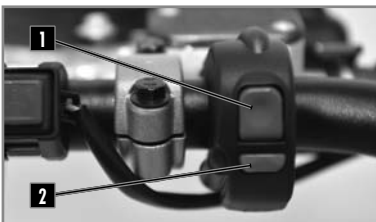

Two possible positions:
Position ON **1** : All lights are on.
Position OFF **2** : All lights are off.

■ Right switch



- 1** Starter button.
- 2** Mapping selection button.

■ Dashboard



- 1** Dashboard.
- 2** Mode selection button.
- 3** Key switch.

■ Key switch



The main switch has two positions:

Position **1**.

The engine is off and can not be started.

Position **2**.

The motor can be started.

■ Flasher switch

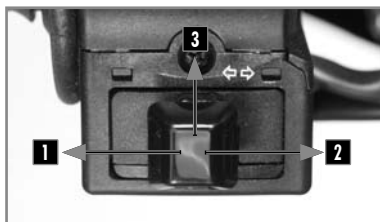

- 1** Left turn position.
- 2** Right turn position.
- 3** Off position.

CONTROL DEVICES AND CONTROLS

KEYLESS system

The bike has a "Keyless" system. It allows the bike to start without a key or ON/OFF switch. It automatically turns on and it turns off after 30 seconds of non-use of the bike. Lithium-ion batteries are far lighter than lead batteries, have a low self-discharge rate, and have more starting power at temperatures over 15 °C (60 °F). At low temperatures, however, the starting power of lithium-ion batteries drops to below that of lead batteries.

Multiple starting attempts may be needed. Press the electric starter button for 5 seconds, and wait 30 seconds between attempts. The pauses are necessary so that the created heat can distribute through the lithium-ion battery and the battery is not damaged.

If the charged lithium-ion battery does not or only weakly turns over the electric starter when temperatures are below 15 °C (60 °F), then the battery is not faulty, but needs to be warmed up internally to increase its starting power (current output). The starting power increases as the battery warms up.

■ Engine emergency stop

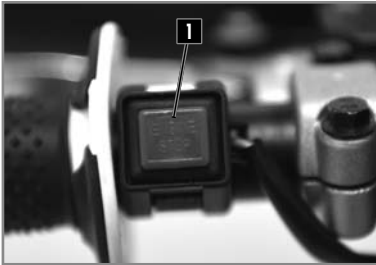

Two possible positions:

The button **1** is released: in this position, the bike can be ridden.

The button **1** is held down: in this position the motor is Off when released the motor can be restarted.

■ Light switch On/Off (Racing)

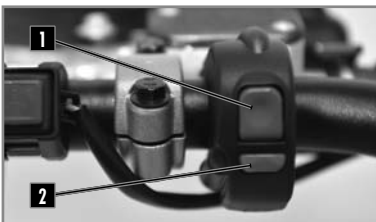

Two possible positions:

Position ON **1** : All lights are on.

Position OFF **2** : All lights are off.

FOOT CONTROLS: GEAR SELECTOR, SIDE STAND, REAR BRAKE

■ Gear selector

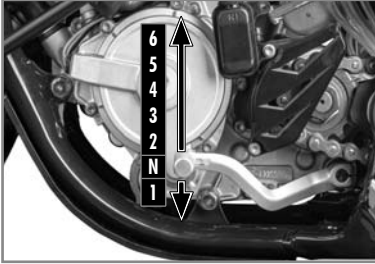

The drawing shows the path of the gear selector for each of the 6 speeds.

■ Footbrake



1 Rear brake control.

■ Side stand



Remove the rubber safety latch 1, using your foot on the shaft unfold it until it supports the weight of the bike.

! WARNING

- The stand has a security system which automatically folds the stand when the bike is moved into an upright position.
- The stand has been designed to withstand the sheer weight of the bike.

CONTROL DEVICES AND CONTROLS

MOTORCYCLE COMPUTER INSTRUCTIONS

! CAUTION

In order to avoid any water ingress, keep a minimal washing distance of 20cm.



Hold buttons 1 et 2:
Setup mode

Button 1:

Change screens 1,2,3

Hold button 1:

Screen 1: DST Adjust
Screen 2: DST2 Adjust

Button 2:

Change screens 1,2,3

Hold button 2:

Screen 1: Reset DST
Screen 2: Reset DST2
Screen 3: Reset MAX/ AVG



Screen 1: Speed, Clock, Distance 1



Screen 2: Speed, Clock, Distance 2



Screen 3: Alternating AVG/MAX speed,
Accumulated run time, ODO



Turn indicator



High beam



Fuel injection (MIL):EFI problem



Low fuel

Mode buttons

The vehicle doesn't need to be switched on.

Left button:

Switch between the three display screens Enter adjustable trip distance mode (DST and DST2)
Decrement distance while in adjustable distance mode.

Right button:

Switch between the three display screens Resets Trip distance 1, Trip distance 2, maximum and average speed (when pressed and held for three seconds).
Increments distance while in adjustable distance mode.



Fig 1 SPD function

SPD function Current speed (screens 1 and 2):

displays the current speed of the vehicle. The speed can be displayed in km/h (default) or mph. (📖 p.97).



Fig 2 MAX speed function

MAX speed (screen 3):

displays the maximum speed since the last reset was performed. The maximum speed can be displayed in km/h (default) or mph. (📖 p. 97).
Reset to 0 → MAX Function → Hold the right Button down for 3seconds → 0 → Reset to 0 done.



Fig 3 AVG function

AVG function Average speed (screen 3):

displays the average speed of the vehicle since the last reset was performed. The average speed is displayed in the chosen units, km/h (default) or mph. (📖 p.97).
Reset to 0 → AVG Function → Hold the right. Button down for 3seconds → 0 → Reset to 0 done.



Fig 4 DST function

DST function (screen 1):

displays the mileage traveled by the vehicle since the last reset was performed. The distance is displayed in the selected units, km/h (default) or mph. (📖 p.97).
Reset to 0 → DST Function → Hold the right. Button down for 3seconds → 0.0 → Reset to 0 done.



Fig 5 DST2 function

DST2 function (screen 1):

displays the mileage traveled by the vehicle since the last reset was performed. The distance is displayed in the selected units, km/h (default) or mph. (📖 p.97).
Reset to 0 → DST2 Function → Hold the right. Button down for 3seconds → 0.0 → Reset to 0 done.

CONTROL DEVICES AND CONTROLS



Fig 6 Adjustable trip distance function

DST and DST2 can be incremented or decremented by the user.

DST set up (screen 1) → Hold the left Button down for 3 seconds → DST icon will flash → Hold left Button to decrement/ Hold the right Button to increment → back to screen 1.

DST set up (screen 2) → Hold the left Button down for 3 seconds → DST2 icon will flash → Hold left Button to decrement/ Hold the right Button to increment → back to screen 2.



Fig 7 ODO function

ODO function Odometer (screen 3):

displays the total mileage traveled by the vehicle. The total distance is displayed in the selected units, km/h (default) or mph. (p.97).

This information can not be reset to 0.

Beyond 399 999 km (or miles), the counter goes back to 0.



Fig 8 ART function

ART function Accumulated Ride Time (screen 3):

displays the hours of operation of the vehicle.

This information can not be reset to 0.

Until 99h59min → displayed in one minute increments. After 99h59min up to 9999h → displayed in one hour increments. If the unit should reach 9999 hours of accumulated ride time, the display will stop incrementing, and will remain at that number.



Fig 9 Clock function

Clock function (screens 1 et 2):

displays clock information.



Fig 10 Low battery/ Low battery error function

Low battery/ Low battery error function:

→ When the battery voltage drops to less than 2.40V, the LO battery warning will turn on.



→ When the internal battery is critically low, the unit will only display a blinking «LO» icon.

CONTROL DEVICES AND CONTROLS

■ Set up menu

Left and right buttons pressed simultaneously for 3s activates the Set up mode	
Left button	Right button
Toggle between M/H and KM/H settings	
Toggle between 24 Hour et 12 Hour	
Decrement time of day value	Increment time of day value
Decrement maintenance reminder value	Increment maintenance reminder value

—————→ The meter will automatically advance from one setting option to the next, after 5s of no button activation ←————

UNIT (Unit type)	LIFE (Wheel circumference)	PPR (Pulse per revolution)	 (Clock format)	 (Clock setup)	 (Maintenance reminder)
↓ Miles or km Default: km			↓ 12 or 24h Default: 24h	↓ Clock setup	↓ Maintenance reminder setting (in hours)
Do not modify these settings					Default setting: 5h (first oil change)
					OFF : Set the disabled value

Maintenance reminder:

maintenance reminder function is a countdown from a user defined number.

When the maintenance countdown gets to zero, the maintenance icon will appear on the LCD.

Follow these steps to reset or display the remaining accumulated ride time until next service reminder:

Displaying the remaining accumulated ride time (screen 3):

Hold the left Button down for 3seconds → the remaining value is displayed → no button activation → back to screen 3.

Resetting the remaining accumulated ride time (screen 3):

Hold the left Button down for 3seconds → the remaining value is displayed → Hold the right Button down for 3seconds → The maintenance reminder is reset to zero (will begin the countdown again according to the maintenance interval already chosen in the set up menu).

Note:

If the maintenance icon is already on, the distance displayed will be zero.

If the maintenance reminder is turned off , the information displayed on the screen will be OFF.

CONTROL DEVICES AND CONTROLS

OPENING AND CLOSING THE FUEL TANK

■ Carburant



Utiliser seulement du supercarburant sans plomb d'un indice d'octane d'au moins 95 mélangé avec de l'huile moteur 2T.

■ Bouchon de réservoir



Ouverture : Tourner le bouchon dans le sens inverse des aiguilles d'une montre.

Fermeture : Tourner le bouchon dans le sens des aiguilles d'une montre.

■ Fuel tap

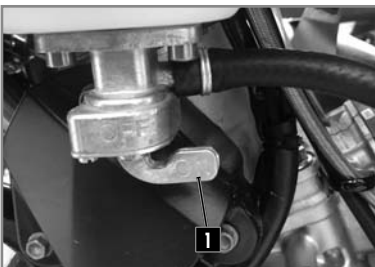

The fuel tap is on the right side of fuel tank.

Tap handle **1** on the fuel tap is used to open or close the supply of fuel to the carburetor.

OFF: Fuel cannot flow from the fuel tank to the carburetor.

ON: Fuel can flow from the fuel tank to the carburetor. The fuel tank empties to the point of reserve capacity.

RES: Fuel can flow from the fuel tank to the carburetor. The fuel tank empties fully.

■ Choke



The choke lever **1** is fitted on the left side of the carburetor.

Choke function **activated** → The choke lever is pulled out all the way.

Choke function **deactivated** → The choke lever is pushed in all the way.

⚠ WARNING

If the engine is warm, the choke function must be deactivated.

RIDING THE MOTORCYCLE

■ Cold engine starting

1. Set the gear selector to neutral.
2. Pull the choke.
3. Start the engine by pressing the starter button, without accelerating.
4. Allow the engine to warm up for a few minutes.
5. Push in the choke.

■ Hot engine starting

Follow the previous instructions without steps 2-4 and 5.

■ Shifting gears

- The positions of the gear selector are shown on ( p.97).
- To find the neutral position, press the selector down into first gear (a resistance will be felt), then move the selector up slightly.
 1. Close the throttle before changing gears.
 2. Engage the lowest gear.
 3. Partially open the throttle while engaging the clutch.

■ Parking

- Stop the engine with the stop button. The Keyless system will automatically switch off the ignition after 30 seconds of non-use of the bike.

Become familiar with all of the controls and their functions before using the vehicle.

SAFETY INFORMATION

- Do not drive after consuming alcohol.
- Wear a helmet when using the vehicle.
- Keep the machine in good working order and maintain it properly so that it is reliable and safe for use.
- Gasoline is flammable, refuel the motorcycle when the engine is stopped.
- Exhaust fumes are toxic, you should never start the engine in a closed building.
- Always park the vehicle on a flat hard surface, do not park the vehicle on a slope or on soft ground. Always control the balance of the vehicle.
- Check the following every day before riding the motorcycle:

Tires:	Wear and pressure.
Engine oil:	Level (📖 p.109).
Gasoline:	Check the level and make sure there are no leaks.
Transmission chain:	Properly lubed and adjusted (📖 p.122).
Direction of travel:	Make sure that your path is clear.
Brakes:	Operation, fluid leakage, brake pad wear (📖 p.129 to p.133).
Throttle:	Proper operation (📖 p.105).
Clutch:	Proper operation (📖 p.123).
Electrical Equipment:	Operation of the horn and lights (📖 p.90 to p.91).
Components (nut, bolts ...):	Verify that all components of the vehicle are properly tightened (📖 p.143).

If you experience a problem with any of the components of the motorcycle, consult the Service and Adjustments section of this manual or contact a Sherco dealer.

COOLING SYSTEM

SERVICING THE COOLING SYSTEM



WARNING

- The hot liquid can cause severe injuries.
- The coolant is harmful.
- After contact with skin or eyes, or ingestion, or injuries caused by hot liquids: Consult a physician.
- Use protective gloves.
- Do not replace the coolant with water or other not approved fluids: it could damage your engine.
- Follow these procedures carefully and always fill the engine with coolant when the engine is cold.



- Place the bike upright on a horizontal surface.
- Remove the cap **1**.

Approved Coolant	Motul® Motocool Factory Line -35°C
------------------	---------------------------------------

- Remove the bleed screw **2**.
- Fill the radiator full so that there is no air in the system.

Radiator Bleed screw	M6X8	8Nm
-------------------------	------	-----

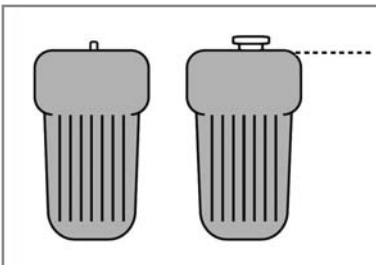

Motorcycle horizontal

Fill the coolant to the top of the radiator.
Replace the cap **1** and check to make sure it is tight.

ATTENTION

*It is important to follow this procedure.
The lack of fluid, or the presence of a pocket of air left in the radiator can cause serious damage to the engine.*

COOLING SYSTEM



Check the fluid level in the expansion container. The liquid should reach the level on the container where it indicates "LEVEL". If the level is not correct, unscrew the cap **3**. Fill with fluid until it reaches the LEVEL mark.



Coolant de refroidissement	Motul® Motocool Factory Line -35°C
----------------------------	------------------------------------

Replace the cap **3**.

DRAINING THE COOLANT



! WARNING

Make sure the bike is vertical and on a horizontal surface.

- Place a container under the bike.
- Remove the cap **1** and screw **2**.
- Allow the coolant to drain.

👁 NOTE

To protect the environment deposit the drained coolant at an approved collection center.

COOLING SYSTEM

FILLING THE COOLANT



- Remove the bleed screw **2** using a new gasket.
- Pour the coolant into the radiator through the cap **1**.

Coolant	Motul® Motocool Factory Line -35°C
---------	---------------------------------------

Radiator bleed screw	M6X40	8Nm
----------------------	-------	-----



- Continue filling.
- Fill until the coolant reaches the level (approximately 1.1 liters).
- Put the bike on the side stand and follow the rest of the filling procedure (📖 p.102).

CHECKING THE PLAY IN THE THROTTLE CABLE

■ Checking the throttle cable play

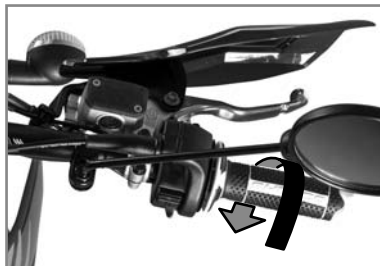

With the handlebars facing straight ahead, check that the throttle twist grip functions properly.

Throttle cable play	2...4mm
---------------------	---------

If the cable play is not correct, adjust the accelerator throttle cable play.. (→ ci-dessous). Start the bike and let it run at idle. Turn the handlebars and check that the idle speed is constant. If the speed changes, readjust the play in the throttle cable (→ ci-dessous).

■ Adjusting the play in the throttle cable

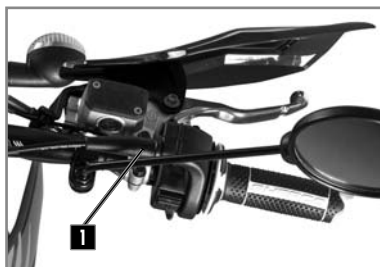

Adjust the throttle cable play at the location shown **1** with the adjuster.

MOTOR SETTINGS

SETTING THE IDLE SPEED

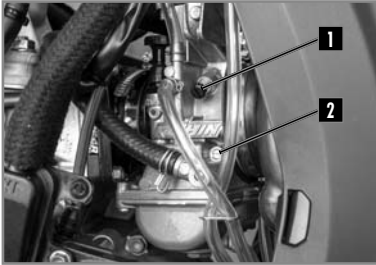

- The idle speed is adjust with adjusting screw **1** .
- The idle mixture is adjusted with the idle air adjusting screw **2** .

Start the bike and allow it to reach operating temperature .

Adjust the idle speed by turning the air screw **1** 2000 +/- 100 rpm

Turn the adjust screw idle mixture all the way and turn it to 1 turn 1/4.

Idle speed	2000 +/- 100 rpm
Idle air adjusting open	1T 1/4

SETTING THE CARBURETOR

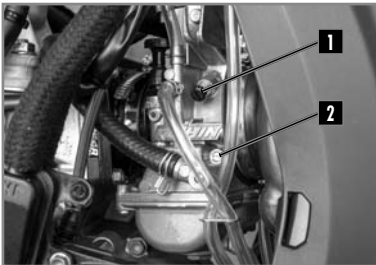

How the opening of the throttle slide influences performance:

The composition of the mixture (Air-Gas) is a function of the opening of the slide:

- **A: Idle range**

From 0 to $\frac{1}{8}$ opening of the throttle slide, this range is regulated by the idle screw **1** and the air screw **2**.

- **B: Transition range**

From $\frac{1}{8}$ to $\frac{1}{4}$ opening of the throttle slide, this range is regulated by the pilot jet and the slide cutaway.

- **C: Mid-range**

From $\frac{1}{4}$ to $\frac{3}{4}$ opening of the throttle slide, this range is regulated by the jet needle (shape and position). In the lower range, the pilot circuit, and in the higher range, the main jet take into account the control of the motor.

- **D: Full load**

From $\frac{3}{4}$ to full throttle slide opening, this range is controlled by the main jet and the needle jet.

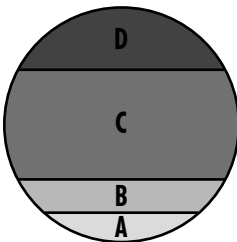

MOTOR SETTINGS

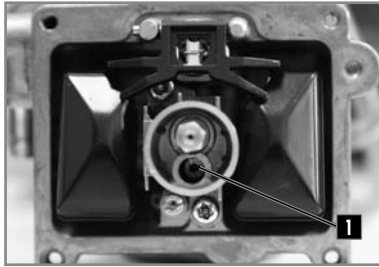

Pilot jet and pilot (air) screw:

In order to adjust the idle range A to B transition you can change the pilot jet **1** (its size is stamped on it) and adjust the air screw **2**, turning the screw in richens the mixture.

Proceed by turning the screw 1/8 of a turn at a time, if you move out of the rage of 1T-2.5T, change the size of the pilot jet.

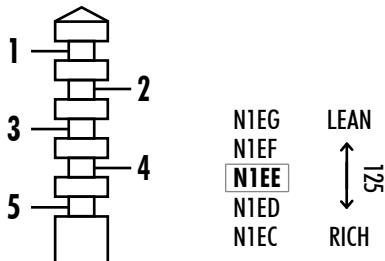

Needle:

The needle has 5 notches for adjustment, 1 to 5, from rich to lean.

The reference number of the needle is engraved on it. In the tables the adjusting position of the clip on the needle is defined from the upper position.



Main jet:

The main jet is shown in the photo as **1**. The size of the jet is engraved on it.

MOTOR SETTINGS

SET THE IDLE SPEED

ALTITUDE ↓	TEMPERATURE →	-20°C to -7°C	-6°C to 5°C	6°C to 15°C	16°C to 24°C	25°C to 36°C	37°C to 49°C
3000 m to 2301 m	Idle air adjusting screw Idling jet Needle Needle position Main jet	1,5 T 40 N1EE 3 168	1,5 T 40 N1EE 3 168	1,75 T 38 N1EF 3 165	1,75 T 38 N1EF 3 162	2 T 38 N1EG 3 162	
2300 m to 1501 m	Idle air adjusting screw Idling jet Needle Needle position Main jet	1,25 T 42 N1ED 3 170	1,5 T 40 N1EE 3 170	1,5 T 40 N1EE 3 168	1,75 T 40 N1EF 3 162	1,75 T 38 N1EF 3 162	2 T 38 N1EG 3 162
1500 m to 750 m	Idle air adjusting screw Idling jet Needle Needle position Main jet	1,25 T 42 N1ED 3 170	1,5 T 40 N1ED 3 170	1,5 T 40 N1EE 3 168	1,5 T 40 N1EE 3 165	1,75 T 40 N1EF 3 165	1,75 T 40 N1EF 3 162
750 m to 301 m	Idle air adjusting screw Idling jet Needle Needle position Main jet	1 T 45 N1EC 3 172	1,5 T 42 N1ED 3 172	1,5 T 42 N1ED 3 170	1,5 T 42 N1EE 3 168	1,5 T 40 N1EE 3 168	1,75 T 40 N1EF 3 165
300 m to 0 m	Idle air adjusting screw Idling jet Needle Needle position Main jet	1 T 45 N1EC 3 175	1,25 T 45 N1ED 3 172	1,5 T 42 N1ED 3 170	1,5 T 42 N1EE 3 170	1,5 T 42 N1EE 3 168	1,5 T 40 N1EE 3 168

ENGINE MAINTENANCE

DRAINING THE GEAR BOX OIL



- Remove the engine guard (📖 p.123).
- When draining the oil the engine should be warm.

WARNING

Use protective gloves.

- Position the motorcycle upright on a level surface.
- Place a container under the bike to catch the old oil.
- Remove the drain plug **1**.
- Remove the drain plug **2**.
- Allow the oil to drain.
- Clean the drain plugs **1** and **2** with a degreaser.

REFILLING THE GEAR BOX WITH OIL



- Install the drain plug **1** and **2** with a new gasket.

Drain plug 1 & 2	M16	15Nm
--------------------------------	-----	------

- Remove the engine oil filler cap **3**.
- Fill the engine with oil.

Motor oil	0,5l	SAE 5W40
-----------	------	----------

- Install the gear box filler cap **3**.
- Install the engine guard.

WARNING

To protect the environment, oil, oil filters and used material must be deposited in a collection center and not down drain or in the wild.

EMPTYING THE CARBURETOR FLOAT CHAMBER



- Turn handle of fuel tap to the OFF position.
- Place a cloth beneath the carburetor to soak up emerging fuel.
- Remove plug **1**.
- Completely drain the fuel.
- Mount and tighten the plug.

ADJUSTING THE CHASSIS

HANDLEBAR POSITION

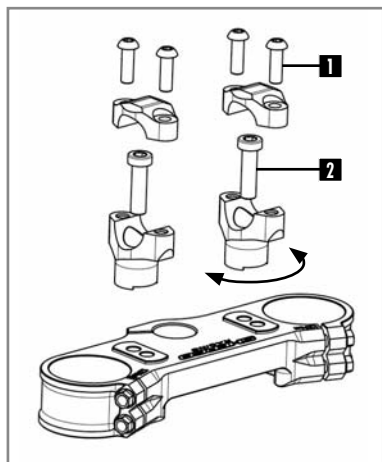
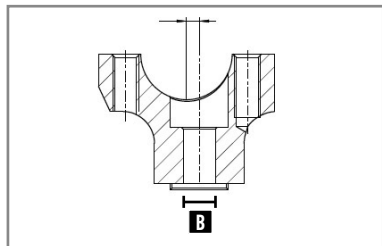
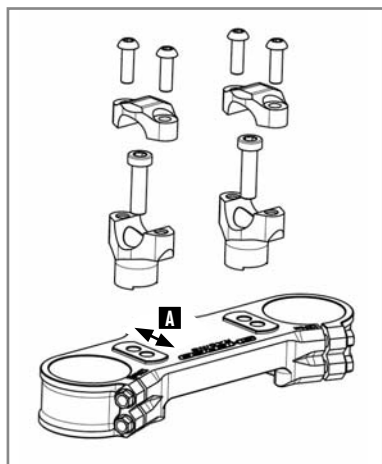

The triple clamps have two holes separated by a distance A.

Distance between holes A	13mm
--------------------------	------

The handlebar clamps are offset by a distance B.

Handlebar offset B	4mm
--------------------	-----

The bike comes standard with the handlebars in the rear most position.

Remove the four screws **1**. Remove the handlebar top clamps and remove the handlebar.

Remove the two screws **2**. Remove the lower clamps and place them in the desired position.

Handlebar lower clamp	M10x35	40Nm	Loctite® 243™
-----------------------	--------	------	---------------

Replace the handlebars and top clamps.

Replace the four screws **1** and tighten evenly.

Handlebar clamps fixing screws	M8x25	25Nm
--------------------------------	-------	------

The handlebars can be rotated forward and rearward in the clamps.

ADJUSTING THE CHASSIS

ADJUSTING THE STEERING ANGLE



The steering angle can be changed using the set screws located on the bottom of the steering column. Loosen the nut **1** and tighten the screw **2** until you have the steering angle desired. Tighten the nut and do the same operation on the other side.

Steering angle lock nut	M8	20Nm
-------------------------	----	------

BASIC SETTING OF THE CHASSIS ACCORDING TO THE RIDER WEIGHT

If the weight of the rider is above or below the standard, compensate by changing the stiffness of the springs (forks and shock).

Standard weight of the rider (with equipment)	75 to 85kg
---	------------

ADJUSTING THE CHASSIS

SETTING THE FORK COMPRESSION



KAYABA RACING



KAYABA FACTORY

Screws **1** determine the behavior of the fork when it is compressed. Turning in the screw clockwise increases the hydraulic force (and vice versa).

Turn screw **1** clockwise to the stop and go back the number of clicks required.

Setting compression KAYABA suspension (Racing)	Comfort	18 clicks
	Standard	14 clicks
	Sport	10 clicks

Réglage de compression KAYABA (Factory)	Comfort	20 clicks
	Standard	12 clicks
	Sport	8 clicks

FORK REBOUND ADJUSTMENT



KAYABA RACING



KAYABA FACTORY

The adjusting screws **1** determine the behavior of the fork when it rebounds. Turning the screws clockwise increases the hydraulic force (and vice versa).

The adjustment screws **1** are located at the end of the lower fork legs.

Turn the screw **1** clockwise to the stop then go back the number of clicks required.

Setting rebound KAYABA (Racing)	Comfort	14 clicks
	Standard	12 clicks
	Sport	10 clicks

Setting rebound KAYABA (Factory)	Comfort	18 clicks
	Standard	12 clicks
	Sport	10 clicks

ADJUSTING THE CHASSIS

ADJUSTING THE REAR SHOCK LOW-SPEED COMPRESSION SETTING



KAYABA

The adjusting screw **1** determines the slow speed behavior of the rear shock (sensitivity). Turning the screw clockwise increases the hydraulic force (and vice versa).

Turn the screw **1** clockwise with a screwdriver until it stops and then turn it back the number of clicks required.

Do not loosen the nut **2**.

REAR SHOCK KAYABA

Low-speed compression setting	Comfort	20 clicks
	Standard	14 clicks
	Sport	12 clicks

ADJUSTING THE REAR SHOCK HIGH-SPEED COMPRESSION SETTING



KAYABA

The adjusting nut **2** determines the high speed behaviour of the rear shock (big hits). Turning the screw clockwise increases the hydraulic force (and vice versa).

Turn the nut **2** clockwise with a socket wrench until it stops and then back the number of clicks required.

Do not loosen the screw **1**.

REAR SHOCK KAYABA

High-speed compression setting	Comfort	2,5 turns
	Standard	1,5 turns
	Sport	1 turn

ADJUSTING THE CHASSIS

REBOUND DAMPER



The adjusting screw **1** determines the Shock rebound behavior. Turning the screw clockwise increases the hydraulic force (and vice versa).

Turn the screw **1** clockwise to the stop then go back the number of clicks required.

REAR SHOCK KAYABA

Rebound damping	Comfort	15 clicks
	Standard	13 clicks
	Sport	11 clicks

SETTING THE DEPRESSION OF THE REAR SHOCK WITH NO LOAD

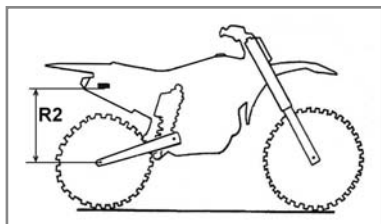
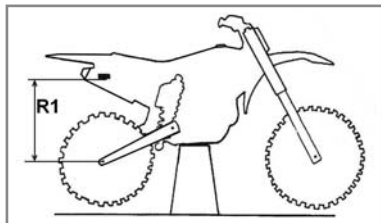

With the bike on an appropriate stand

Measure the dimension R1 between a fixed point on the chassis and the rear axle.

With the bike setting on its wheels

Measure the dimension R2 from the same fixed point on the chassis and the rear axle. The static deflection is the difference between R1-R2.

Static deflection	35mm-40mm
-------------------	-----------

If the static deflection is not correct, adjust the preload of the shock (📖 p.115).

SETTING THE REAR SHOCK SAG

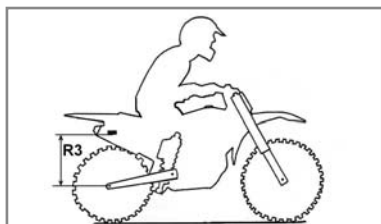

With the rider on the motorcycle

Measure the dimension R3 between the same fixed point on the chassis and the rear axle. The sag is the difference between R1-R3.

Sag	95mm-100mm
-----	------------

If the sag is not correct, change the spring (📖 p.115).

ADJUSTING THE CHASSIS

REAR SHOCK KAYABA

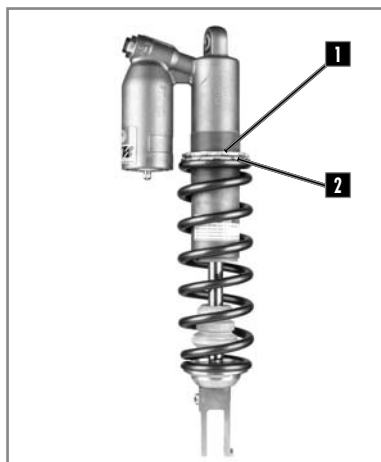

- Remove and clean the rear shock unit (📖 p.124).

Loosen the collar **1**.

Loosen / tighten the red plastic ring **2** depending on the length required.

Indications	Loosening one turn	Decreases the overall length by 4mm.
	Tightening one turn	Increases the overall length by 4mm.

- Tighten the collar **1**. (tightening torque: 5 Nm).

- Reinstall the shock (📖 p.124)

- Recheck the settings (📖 p.114)

CHANGING THE SHOCK SPRING



- Remove and clean the rear shock unit (📖 p.124).

- Select and install a spring based on your weight.

- Reinstall the shock.

- Adjust the sag (📖 p.114).

- Adjust the static deflection (📖 p.114).

Spring Rate	KAYABA
Rider Weight (with equipment): 65-75kg	44N/mm
Rider Weight (with equipment): 75-85kg	46N/mm
Rider Weight (with equipment): 85-95kg	48N/mm

CHASSIS MAINTENANCE

REMOVING THE SEAT



Unscrew the fixing screw **1** on each side of the seat.

Remove the seat by pulling it towards the back of the bike.

REINSTALLING OF THE SEAT

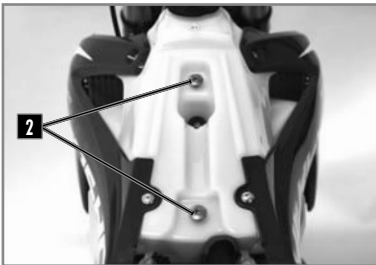

Replace the seat, ensuring that it is correctly fitted into the tank pads **2**.

Replace the fixing screws **1**.

REMOVING THE AIR FILTER



The air filter is vital for the smooth operation of your engine. Maintenance is therefore essential.

A dirty air filter reduces the performance of your bike, increases fuel consumption and, at worst, impurities can pass into the engine and cause premature wear.

Remove the side panel **1** by pulling outwards. Unlock the tab **2** and take out the filter. Separate the filter from its plastic holder.



CHASSIS MAINTENANCE

CLEANING THE AIR FILTER

Clean the foam air filter with a special liquid cleaner and let dry.

i INFO

Do not clean the air filter with a solvent or gasoline.

Air filter cleaner	Motul® A1 Filter Clean
--------------------	------------------------

i INFO

Do not wring out the filter by twisting. Press only. Soak the air filter in an air filter oil.

Air Filter oil	Motul® A2 Air Filter Oil
----------------	--------------------------

If necessary clean the inside of the air box with a cloth.

REINSTALLING THE AIR FILTER



Reposition the filter on its support.
Be sure to engage on all six tabs **1**.
Apply a film of grease on the face of the filter element.

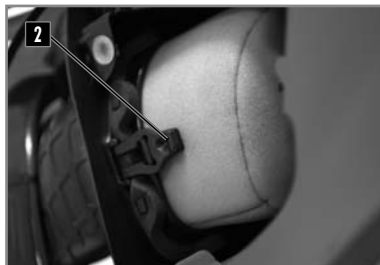

Reinstall the filter and its support by taking special care to make sure it is centered.
Replace the tab **2**.
Check to make sure the air filter is properly seated.

REMOVING THE FUEL TANK

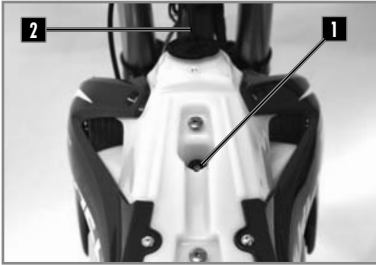

Remove the seat ( p116).

Unscrew the fuel tank fixing screws **1**.

Remove the hose that attaches to the triple clamp **2**.

Disconnect the fuel hose **3** by removing the clamp and pulling the hose forward.

Prevent ingress of dirt in the gasoline fuel line.

This can lead to a seizure.



Unscrew the screws **4** on the right and left radiator panel.

Remove the fuel tank by pulling upwards, provide lateral clearance by slightly moving the radiator panels. Use caution when removing the fuel tank and do not damage any of the fuel hoses or electrical connections.

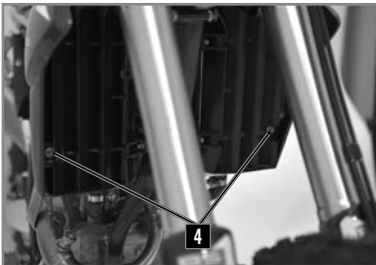

REINSTALLING THE FUEL TANK



Ensure proper routing of cables and hoses **1**.

Locate all of the fuel hoses / electrical connections under the fuel tank well.



Install the tank by moving the radiator guards away from the radiator to provide clearance for the fuel tank and make sure that all of the cables, wires and hoses are free, clear and not pinched. Check the adjustment of the radiator guards in relationship to the fuel tank.

Connect the fuel line **2**.

Install the fuel tank mounting screws **3** along with their rubber inserts.

Install the radiator side panel screws **4**.



Chassis screws	M6	10Nm
----------------	----	------

Install the fuel vent hose.

Reinstall the seat ( p.116).

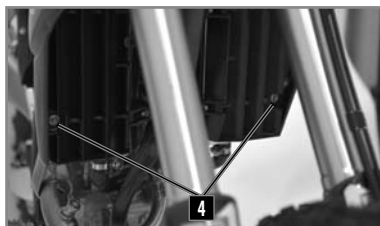

CHASSIS MAINTENANCE

PURGING THE AIR FROM THE FORKS



After some time of operation, the air accumulates under pressure in the fork.

Every 5 to 10 hours (depending on the riding intensity), it should be purged.

With the fork cold and fully extended, loosen and then retighten both fork screws caps **1**.

CLEANING THE FORK DUST SEALS



Place the motorcycle on a suitable stand.

Remove the front wheel ( p.125).

Remove the fork protectors. Slide the dust cover down. Clean and lubricate the dust cover and the fork tube.

Universal lubricant Motul® P4 EZ Lub

Reinstall the dust cover and clean off any left over oil.

Reinstall the fork protection.

Reinstall the front wheel ( p.125).

Take the bike off of the stand.

CHECKING THE PLAY OF THE STEERING HEAD BEARINGS



Place the motorcycle on a suitable stand.

Exert a back and forth force on the fork legs.

There should not be any play in the bearings in any direction in the steering bearings.

If there is play and / or resistance, adjust and / or change the bearings.

Adjust the bearing free play ( p.120).

Take the bike off of the stand.

CHASSIS MAINTENANCE

ADJUSTING THE STEERING HEAD BEARING PLAY



Place the motorcycle on a suitable stand.

Loosen the screws **1**.

Loosen the steering column screw **2**.

Steering column screw	M20	30Nm
-----------------------	-----	------

Tighten the lock nut **3** until you obtain the desired free play.

Triple clamp screws	M8x35	17Nm
---------------------	-------	------



Tighten the screws **1**.

Check the play of the steering head bearings ( p.120).

Remove the bike from the stand.

NOTE

The bearings should be greased at least once a year with a good quality grease.

CLEANING THE CHAIN

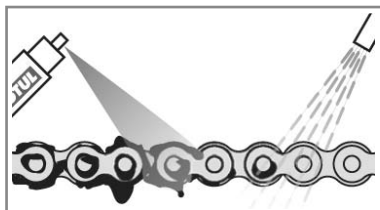

Regularly cleaning the chain considerably increases its service life.

Clean the chain and apply chain lubricant.

Chain Cleaner	Motul® C1 Chain clean
---------------	-----------------------

Chain grease	Motul® C3 Chain Lub Off Road
--------------	------------------------------

CHECKING THE CHAIN TENSION

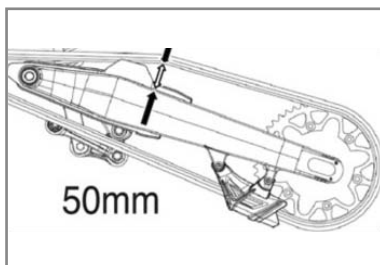

Place the motorcycle on a suitable stand.

Push the chain up and measure the chain movement as shown in the diagram.

Chain tension	50mm...53mm
---------------	-------------

If the chain tension is not correct, see how to adjust the chain ( p.122).

Otherwise, remove the bike from the stand.

CHASSIS MAINTENANCE

ADJUSTING THE CHAIN TENSION

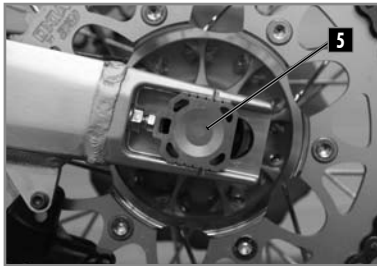
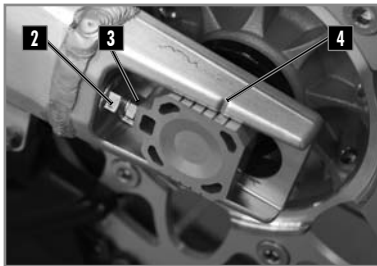
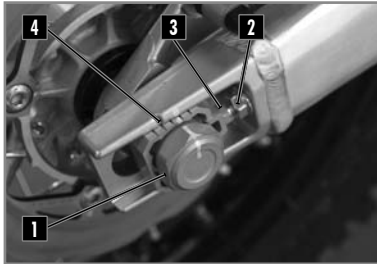

⚠ WARNING

Improper chain tension can cause mechanical damage.

Place the motorcycle on a suitable stand.

Loosen nut **1**.

Loosen the nuts **2**.

Loosen or tighten the screws **3** until you have the correct chain tension.

Chain tension	50mm...53mm
---------------	-------------

Monitor the symmetry of the two sides by observing the position of the marks **4**.

Tighten the screws **3**.

Tighten the nut **2**.

Rear axle nut	M24	100Nm
---------------	-----	-------

Remove the bike from the stand.

👁 NOTE

*The chain adjuster **5** is designed to accommodate longer chains by turning it 180 degrees.*

ADJUSTING THE LEVER

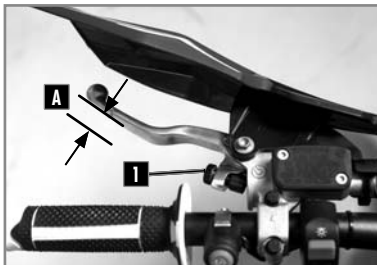

The position of the lever can be adjusted to meet the needs of the rider.

- Turn the knob **1** clockwise to move the lever further away from the handlebar.



- Turn the knob **1** in the opposite direction to move the lever away from the handlebar.

Clutch lever free play A	$\geq 3\text{mm}$
--------------------------	-------------------

CHECKING THE CLUTCH FLUID LEVEL

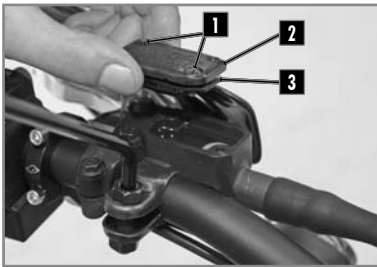

WARNING

- The hydraulic fluid is highly corrosive it can be dangerous to the skin.
- Read the recommendations on the container.

Position the master cylinder horizontally.

- Remove the two screws **1**, the cover **2** and the membrane **3**.
- Check the fluid level and fill if necessary.

Level of brake fluid below the top of the reservoir.	4mm
Motul® RBF 700 brake fluid DOT 4	

- Reinstall the lid with the membrane and the screws.

REMOVING THE ENGINE PROTECTOR

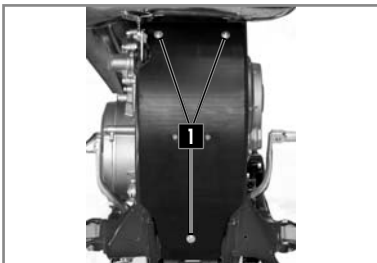

- Remove the screws **1** and remove the engine protector.

CHASSIS MAINTENANCE

REMOVING THE REAR SHOCK

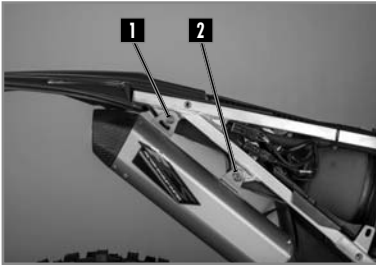

Place the motorcycle on a suitable stand.
Remove the right side plate.
Remove the screws **1** and **2** and the muffer along.

ATTENTION

*Do not remove the muffer after operating the motorcycle.
It can be hot and there is a risk of being burned.*

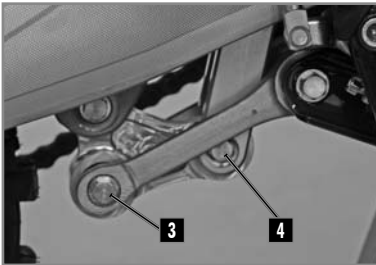

Remove the shaft **3** .
Remove the screw **4** .
Remove the top screw of the shock.
Remove the shock from the top.

REINSTALLING THE REAR SHOCK

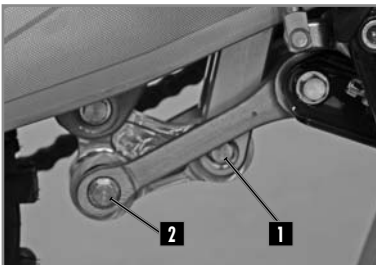

Install the shock from the top.
Install the top screw and tighten.

Upper shock screw	M10	50Nm	Loctite® 2701
-------------------	-----	------	---------------

Position the rods and "H" link.
Install the lower shock screw **1** and tighten.

Lower shock screw	M10	50Nm	Loctite® 2701
-------------------	-----	------	---------------

Install the lower shock shaft **2** and tighten.

Link axle	M12	60Nm
-----------	-----	------

Reassemble the exhaust, the 2 springs and the 2 bush.
Reassemble the rear silencer and tighten screws **3** using the nylock self-locking nuts.

Chassis screws	M6	10Nm
----------------	----	------

Install right side plate.
Remove the bike from the stand.

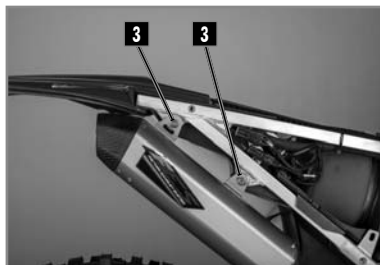

REMOVING THE FRONT WHEEL

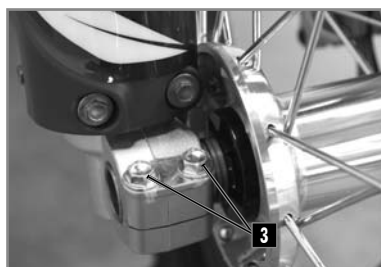

Place the motorcycle on a suitable stand.
 Remove the two screws **1** and the nut **2**.
 Loosen the two screws **3**.
 Pull the axle through the right side.
 Remove the wheel from the fork.

! WARNING

Do not operate the front brake lever when the front wheel is removed.

REINSTALLING THE FRONT WHEEL

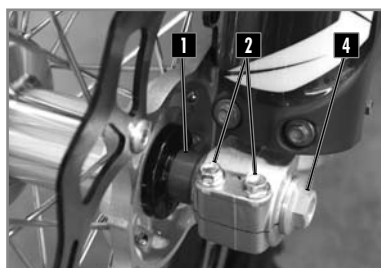

Check if the brake disc is not dirty or contaminated with oil or grease. If it is, clean the disc with brake cleaner.

Brake cleaner	Motul® P2 Brake Clean
---------------	-----------------------

Fit the spacer **1** on left side of the hub, as well as right side.

Install the front wheel in the fork and install the axle (grease the axle prior to installation).

Tighten one screw **3** of the right-side fork foot.

Fork foot screw	M8	20Nm
-----------------	----	------

Install and tighten the axle nut **4**.

Front wheel axle nut	M20	60Nm
----------------------	-----	------

Tighten the two left-side screws **2** and loosen the right-side screw.

Fork foot screw	M8	20Nm
-----------------	----	------

Pump the front brake lever several times until the brake pads touch the disc.

Remove the bike from the stand

and push down on the fork several times.

Tighten the right-side fork foot screws **3**.

REMOVING THE REAR WHEEL

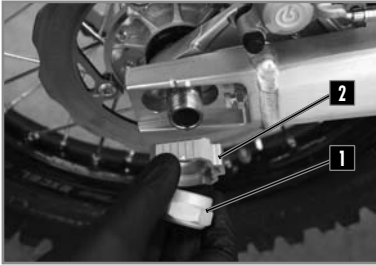

Place the motorcycle on a suitable stand.

- Loosen the nut **1** and remove the adjuster **2** .
- Tap the axle **3** out using a nylon hammer.
- Remove the axle.
- Move the wheel as far forward as possible.
- Remove the chain and wheel.

! WARNING

Do not operate the rear brake pedal when the rear wheel is removed.

REINSTALLING THE REAR WHEEL



Check if the brake disc is not dirty or contaminated with oil or grease.

If it is, clean the disc with brake cleaner.

Brake cleaner

Motul® P2 Brake Clean

Install the two spacers **1** and **2** and make sure they are positioned correctly.

WHEELS, TIRES



Install the rear wheel in the swing arm and install the axle (grease the axle prior to installation).
Mount the chain.

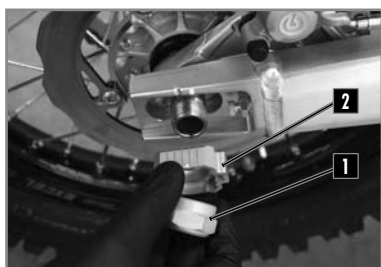

Install the chain adjuster **2** and install the nut **1** without tightening it.
Check the chain tension (📖 p.122).
Tighten the nut **1**.

Rear axle nut	M24	100Nm
---------------	-----	-------

Operate the rear brake pedal several times until the pads touch the disc.
Remove the bike from the stand.

CHECKING THE TIRE PRESSURE



Regularly check the tire pressure with a precision pressure gauge.

- Remove the valve cap.
- Check air pressure when the tire is cold.

Tire air pressure when used in rough terrain.

Front	0,9bar (13 psi)
Rear	0,9bar (13 psi)

If the pressure does not comply with the above table:

- Correct the pressure.
- Replace the valve cap.

WHEELS, TIRES

CHECKING FOR WEAR AND DAMAGE

- Regularly check the depth of the tread.

Tread depth	$\geq 3\text{mm}$
-------------	-------------------

If the depth is less than the value shown:

- Change the tire.

Check for cuts, cracks, nails, sharp objects and bulges on the tire.

If the tire is damaged:

- Change the tire.

CHECKING SPOKE TENSION



Do not neglect the tension of the spokes.

! WARNING

Proper tension ensures stability and secure riding.

- Check the spoke tension before and after each use of the bike, especially if the spokes are new or have been recently adjusted.

- Use a screwdriver to tap on each spoke.

The sound must be sharp.

- If it is dull, take the bike to a Sherco dealer to get the spokes properly adjusted.

CHECKING THE FRONT BRAKE LEVER ADJUSTMENT

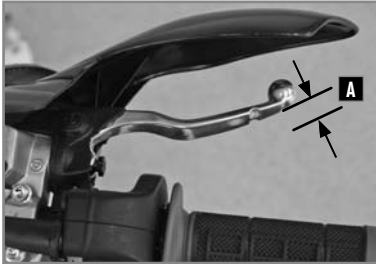

Pull the lever toward the handlebar and check the free play **A**.

Free play of the front brake lever	$\geq 3\text{mm}$
------------------------------------	-------------------

If the free play does not meet the specification, do the following.

ADJUSTING THE FRONT BRAKE LEVER



Set the free play using the adjustment screw **1**.

- Turn clockwise to decrease the free play.
- Turn it counterclockwise to increase the free play.

CHECKING THE FRONT BRAKE FLUID LEVEL



Make sure that the reservoir is in a horizontal position. Check the fluid level through the sight glass. Ensure that the level is (between the arrows) it should be closest to the up arrow.



If the level is below the MIN mark, top up the brake fluid according to the instructions below.

FILLING THE FRONT BRAKE RESERVOIR WITH BRAKE FLUID

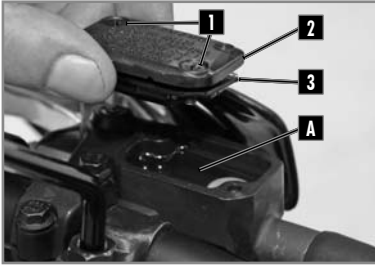

WARNING

- The hydraulic fluid is highly corrosive.
- It can be dangerous to the skin.
- Read the recommendations on the container.

- Remove the two screws **1**.
Remove the cover **2** and the membrane **3**.
Fill the reservoir with brake fluid to the correct level **A**.

Level of brake fluid below the top of the reservoir.	5mm
Motul® RBF 700 brake fluid DOT4	

- Reinstall the membrane, the cover and the screws.

ADJUSTING THE POSITION OF THE REAR BRAKE PEDAL

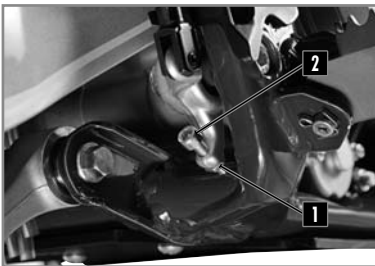

The position of the brake pedal can be adjusted as follows: loosen the lock nut **1** loosen or tighten the screw **2** to obtain the desired position. Tighten the lock nut when the pedal is properly located.

Brake pedal lock nut	M6	10Nm
----------------------	----	------

Check the pedal travel (→ below).

CHECKING THE TRAVEL OF THE REAR BRAKE PEDAL

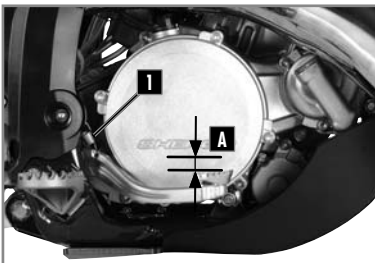

- Remove the spring **1**.
- Operate the pedal several times.

Rear brake pedal travel	$\geq 3\text{mm}$ A $\geq 5\text{mm}$
-------------------------	--

- Replace the spring **1**.
If the travel does not meet the specification, refer to the rear brake travel adjustment. ( p.131).

ADJUSTING THE TRAVEL OF THE REAR BRAKE PEDAL

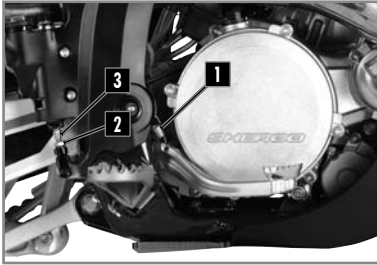

- Remove the spring **1** .
- Loosen the nut **2** and turn the shaft **3** .

Rear brake pedal travel	$\geq 3\text{mm}$	A	$\geq 5\text{mm}$
-------------------------	-------------------	----------	-------------------

Hold the shaft **3** and tighten the nut **2** .

Nut 2	M6	10Nm
--------------	----	------

CHECKING THE REAR BRAKE FLUID LEVEL



Position the motorcycle on a flat surface.
Check the fluid level through the sight glass.
Ensure that the level (between the arrows) is closest to the up arrow.



If the level is below the MIN mark, top up the brake fluid according to the instructions below.

FILLING THE REAR BRAKE RESERVOIR WITH BRAKE FLUID

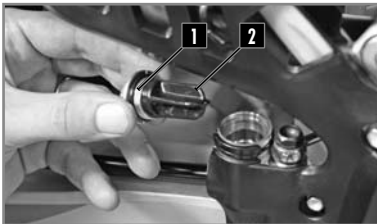

Remove the cap **1** with its membrane **2** .
Fill with fluid to the mark as shown **A** .

Motul® RBF 700 brake fluid DOT4

- Reinstall the membrane and the cover using a new O-ring.



BRAKES

REMOVING THE FRONT AND REAR BRAKE PADS

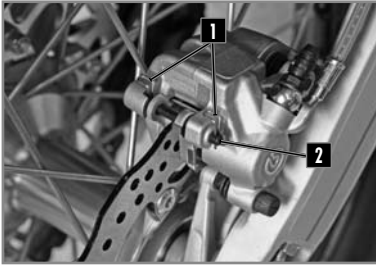

- Remove the clip **1** and retaining pin **2**.
- Remove the brake pads.

Do not operate the front brake lever or rear brake pedal when the brake pads are removed.

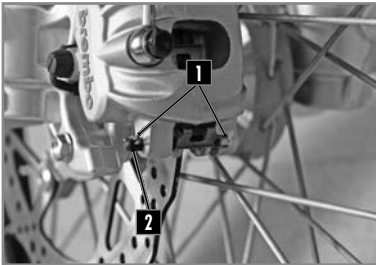

CHECKING THE CONDITION OF THE BRAKE PADS

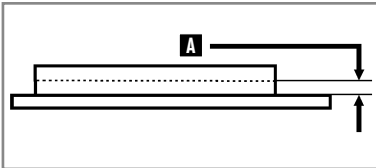

Check the pads for wear.

Minimum pad thickness	A \geq 1 mm
-----------------------	----------------------

If replacement is necessary, always change the pads in pairs.

REINSTALLING THE FRONT AND REAR BRAKE PADS

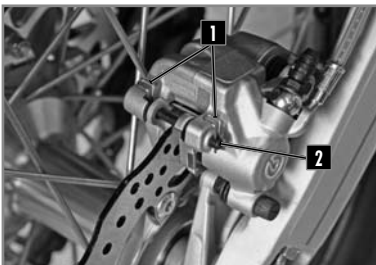

Check if the brake discs are not contaminated with oil or grease. In they are, clean the discs with brake cleaner.

Brake cleaner	Motul® P2 Brake Clean
---------------	-----------------------

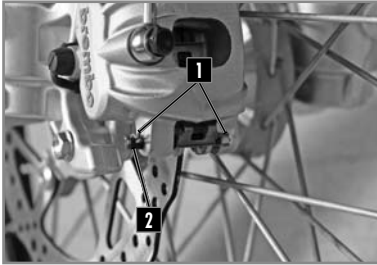

Install the new pads.
Reinstall the retaining pins **2** and clips **1**.
Check the brake fluid level and fill if necessary (📖 p.130 and p.131).

⚠ CAUTION

Do not use the bike until the brake lever and the pedal are operational. «Pump» the brake lever / brake pedal up and down until the brake pads are in contact with the discs.

ELECTRICAL SYSTEM MAINTENANCE

REMOVING THE BATTERY



Désactiver tous les consommateurs et arrêter le moteur.

⚠ CAUTION

WAIT AT LEAST 30 SECONDES BIKE TURNED OFF AND STOPPED SO THAT THE KEYLESS SYSTEM TURNS OFF. IF THIS IS NOT DONE THERE IS A SIGNIFICANT RISK OF DAMAGE TO THE COMPUTER (ECU)

- Remove the air filter (📖 p.116).

The battery is located at the bottom of the filter housing.

- Remove the screw **1** that retain the battery retaining bracket.
- Disconnect the negative cable from the battery **2**.
- Disconnect the battery positive cable **3**.
- Remove the battery from the top.



ELECTRICAL SYSTEM MAINTENANCE

REINSTALLING THE BATTERY



- Insert the battery into place.
- Tighten the screw **1**.
- Connect the positive cable to the battery.
- Connect the negative cable to the battery.

Chassis screws	M6	10Nm
----------------	----	------

- Check the positioning of the battery cables to make sure that they do not interfere with the installation of the air filter.
- Replace the air filter (📖 p.117).
- Replace the seat (📖 p.116).

CHARGING THE BATTERY

The battery is a maintenance-free type. If the vehicle is not used for an extended period, it is recommended that the battery be disconnected and stored in a dry place. See removing the battery (📖 p.133).

Check the voltage of the battery with a voltmeter:

Battery voltage	>12.5V
-----------------	--------

If battery voltage is too low, remove the battery from the bike and charge it using a special charger suited to lithium batteries.

Disconnect the charger after charging.
Install the battery (→above).

REPLACING THE MAIN FUSE



Remove the right side panel.

The main fuse **1** is on a relay by the starter.

Remove the defective fuse and replace with a new fuse of the same value.

Main fuse	30A
-----------	-----

Put a new spare fuse in the reserve location in the fuse box.

REPLACING THE FUSE FOR THE LIGHTS



Remove the seat (📖 p. 116).

The fuse is in the fuse box located on the top of the subframe.

Remove the defective fuse and replace with a new fuse of the same value.

Light fuse	15A
------------	-----

- Replace the seat (📖 p.116).

REMOVING THE HEADLIGHT HOUSING

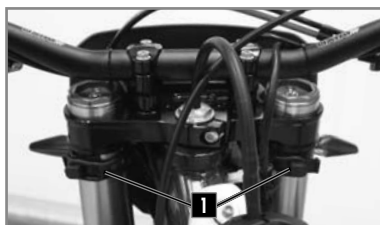

Turn the ignition to the off position.

Unclip the left and right rubber fasteners **1** on each side of the fork.

Separate all of the brake hoses / cables from the meter bracket at the top and bottom.

Move the top plate up to clear the housing.

Disconnect the connector **2** and remove the headlight housing.

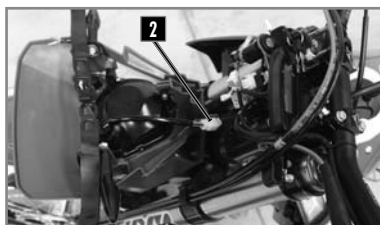

ELECTRICAL SYSTEM MAINTENANCE

REINSTALLING THE HEADLIGHT HOUSING

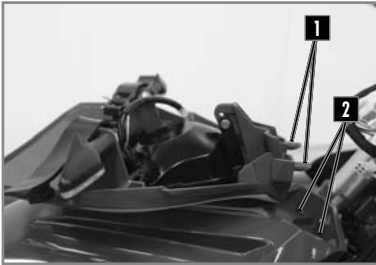

Connect the electrical connector.

Engage the headlight housing making sure the pins **1** fit into the holes **2** in the front mudguard.

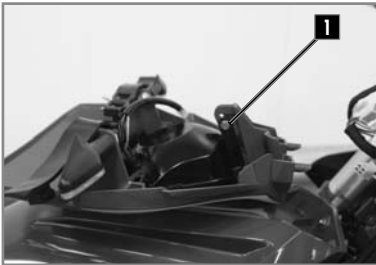

The front light unit is sealed with LEDs. If one or more LEDs burn out, the entire unit must be replaced. For light unit change, remove the screw **1** and spread the brackets **2**.



ADJUSTING THE HEADLIGHT BEAM



The headlight beam is adjusted with the motorcycle in running order with its driver seated on the saddle. To set headlight beam, loosen screw **1**.

REPLACING THE MOTORCYCLE COMPUTER BATTERY

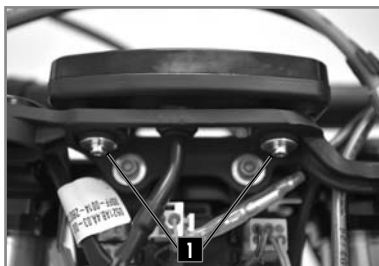

1. Remove the headlight housing (📖 p.135).
 2. Remove the screws **1** and remove the computer to get it out of the way.
 3. Disconnect the main connector from the computer.
 4. Open the dashbord with a coin.
 5. Install a new battery (with the marking up).
- | | |
|--------------------------|----|
| Computer battery CR 2032 | 3A |
|--------------------------|----|
6. Replace the cover, taking care not to damage the O-ring.
 7. Plug the main connector into the computer.
 8. Install it on the bike and check to make sure the meter works.
 9. Reinstall the computer support.
 10. Install screws **1** and replace the turn signal flasher.
 11. Replace the headlight housing (📖 p.136).
 12. Set the computer (📖 p.94).

WASHING AND STORAGE

WASHING THE BIKE

SHERCO advises you to wash your 125 SE as often as possible in order to maintain it in good working order and prolong its life.

1. Cover the end of the exhaust silencer and the air filter (to cover the exhaust outlet use part number 8527, to cover the air intake use part number 4476).
2. To degrease the engine, apply a degreaser, clean with a brush then rinse the engine with a water hose.
3. Wash the rest of the vehicle with hot soapy water.
4. Rinse with clear water.
5. Dry with a chamois or a clean, soft cloth.
6. Clean the chain and lubricate it with a special chain lube.
7. When the cleaning is finished, remove the air filter and exhaust protection, Start the engine and let it run at idle for a few minutes.

Avoid using high pressure equipment which may cause water to leak into the bearings and fork seals and cause serious damage.



Use an average strength detergent rather than a strong detergent.

CAUTION

In order to avoid any water ingress, keep a minimal washing distance of 20cm.

STORING THE BIKE

Before storing the vehicle Long-Term (more than 2 months), follow these instructions:

1. Wash the whole bike.
2. Empty the fuel tank.
3. Remove the spark plug and inject a protective spray inside the engine through the hole in the cylinder. Install the spark plug. Cycle the engine a few revolutions to apply a protective film on the cylinder walls.
4. Remove the battery ( p.133).
5. Charge the battery ( p.134).
6. Lubricate all cables with a spray lubricant.
7. Jack the motorcycle up so that the wheels are off the ground.
8. Cover the exhaust outlet with a plastic bag to prevent moisture from entering.
9. Spray a protective oil film on all unpainted metal surfaces of the motor and also on the electrical wiring.
10. Cover the motorcycle with a cover.

RECOMMISSIONING AFTER STORAGE

Reinstall the battery ( p.134).

Fill the fuel tank.

Perform lubrication and maintenance ( p.139)

Perform a road test.

MAINTENANCE SCHEDULE

MAINTENANCE	After 5 hours	Every 20 hours
ENGINE		
Change gear box oil	●	●
Check the valves and booster system		●
Replace spark plug (after 50 hours)		
CARBURATOR		
Clean the carburator and drain float bowl		●
ACCESSORIES		
Check cooling system for leaks	●	●
Check sealing and attachment of the exhaust	●	●
Check condition, flexibility and position of the cables, adjust and lubricate	●	●
Check oil level in clutch master cylinder	●	●
Clean air filter and housing	●	●
Check condition and position of the electrical wiring		
Check function of electric components (headlight/tail/stop turn signals, computer control unit, etc.)	●	●
BRAKES		
Check brake fluid level, brake pad thickness and the brake discs	●	●
Check condition and sealing of the brake lines	●	
Check condition, of the foot brake pedal and hand brake lever	●	●
Check tightness of brake system fasteners and discs	●	●
CHASSIS		
Check for leaks and function of fork and shock	●	●
Clean the dust covers		●
Purge air from the fork legs		●
Check general tightness of bolts and screws		●
Check / adjust steering head bearings	●	●
WHEELS		
Check rims and spoke tension		●
Check condition of the tires and tire pressure	●	●
Check chain, sprockets, guides, chain tension	●	●
Lubricate the chain	●	●
Check wheel bearing play	●	●

MAINTENANCE SCHEDULE

ANNUAL MAINTENANCE

MAJOR MAINTENANCE ITEMS THAT SHOULD BE PERFORMED BY THE DEALER	At least once a year	
Fork	●	
Shock	●	
Clean and grease steering head bearings and seals	●	
Replace glasswool in the muffler	●	
Treat electric contacts and switches with an aerosol protector	●	
Replace the clutch hydraulic fluid	●	
Replace the brake fluid	●	
CHECKS AND MAJOR MAINTENANCE TO BE PERFORMED BY THE RIDER	Before each use	After each use
Check the engine oil level	●	
Check brake fluid level	●	
Check condition of the brake pads	●	
Verify operation of the lights	●	
Verify operation of the horn	●	
Lubricate throttle cable		●
Regularly purge the air from the fork legs		●
Regularly clean the fork dust seals		●
Clean and lubricate chain, check tension and adjust if necessary		●
Clean air filter and box		●
Check tires and tire pressure	●	
Check the coolant level	●	
Check fuel lines for leaks	●	
Check status of all the controls	●	
Check the brakes	●	
Spray anti-corrosion protector on all non painted parts (except for the brake parts and the exhaust system)		●
Spray protector on electrical switches		●
Check tightness of nuts, screws and clamps		●

⚠ WARNING

Check the tightness of the screws of your bike after the first ride / the first hours of use.

In competition you have to perform the 20 hour maintenance schedule after each race!

This should not be exceeded by more than 2 hours.

The services performed by the Sherco dealer do not replace routine service and maintenance by the rider!

MAINTENANCE SCHEDULE

IMPORTANT CHECKS AND MAINTENANCE WORK TO BE CARRIED OUT BY A SHERCO WORKSHOP

Competition use	At 10H	At 20H	At 40H	At 80H
Recreational user	At 20H	At 40H		At 80H
Check the clutch disc wear		●	●	●
Check the length of the clutch springs		●	●	●
Check that the clutch nut is not marked			●	●
Check that the clutch housing is not marked			●	●
Check the wear of the cylinder		●	●	●
Replace the piston		●	●	●
Clean and check the operation of the valve and booster system. Control its wear	●	●	●	●
Check the run-out at the end of the crankshaft			●	●
Replacement of the connecting rod bearing			●	●
Replacing the connecting rod			●	●
Replace crankshaft bearings			●	●
Check the total wear of the gearbox (sprockets, bearings, forks)			●	●
Check the reed valve petals		●		●
Replace glasswool packing in the muffler	●	●	●	●

TIGHTENING TORQUES

TIGHTENING TORQUES CYCLE PART	Dimension	Value (Nm)	Threadlocker
Other chassis nuts	M6	10Nm	
Other chassis screws	M6	10Nm	
Chain guide screws	M6	10Nm	
Battery pole screw	M6	5Nm	
Other chassis nuts	M8	25Nm	
Other chassis screws	M8	25Nm	
Gripster nut	M8	10Nm	
Sprocket screws	M8	40Nm	
Front/rear brake disc screw	M8	40Nm	Blue
Sub frame fixing screws	M8	25Nm	
Handlebar clamp bolts	M8	25Nm	
Lower fork clamp screw	M8	20Nm	
Lower fork clamp bolt	M8	12Nm	
Upper fork clamp bolt	M8	17Nm	
Upper fork steering bolt	M8	20Nm	
Front brake caliper bolt	M8	25Nm	
Cylinder head - frame bolt	M8	25Nm	
Cylinder head side support screws	M8	25Nm	Blue
Other chassis nuts	M10	40Nm	
Other chassis screws	M10	40Nm	
Drive axles	M10	50Nm	
Lower shock absorber screw	M10	50Nm	Red
Upper shock absorber screw	M10	50Nm	Red
Stand screw	M10	35Nm	
Handlebar clamp fixing screws	M10	40Nm	Blue
Brake pedal screw	M10	35Nm	
Delta / H link axles	M12	60Nm	
Swing arm axle	M16	100Nm	
Steering column nut	M20	20Nm	
Front wheel nut	M20	60Nm	
Rear wheel nut	M24	100Nm	

TIGHTENING TORQUES

ENGINE TIGHTENING TORQUES	Dimension	Value (Nm)	Threadlocker
Stator ignition screw	M5	6Nm	Blue
Screw exhaust flange	M6	10Nm	
Clutch housing screw	M6	10Nm	
Water pump housing screw	M6	10Nm	
Central housing screws	M6	10Nm	
Exhaust valve cover screw	M6	10Nm	
Cylinder screw	M6	10Nm	Blue
Cylinder head screw (crosswise)	M6	12Nm	
Starter screw	M6	10Nm	
Locking lever screw	M6	10Nm	Blue
Cylinder head bleed screw	M6	10Nm	
Selector screw	M6	10Nm	
Clutch receiver screw	M6	10Nm	
Clutch spring screw	M6	10Nm	
Water pump impeller screw	M6	10Nm	
Cylinder base nut	M8	20Nm	
Cylinder base stud	M8	20Nm	Blue
Crankshaft timing cap	M10	10Nm	
Ignition flywheel nut	M12	80Nm	Red
Water temperature sensor	M12	20Nm	Yellow
Spark plug (apply copper grease)	M14	25Nm	
Drain plug	M16	15Nm	
Clutch nut	M18	100Nm	Red
Crankshaft sight plug	M27	8Nm	

SPECIFICATION 125 SM FACTORY

DIMENSIONS

Total length	2100mm
Overall width	820mm
Seat height	920mm
Wheelbase	1465mm
Ground clearance	315mm

PARTIE CYCLE

Frame	Semi-perimeter CrMo steel with aluminum sub-frame
Fork	KAYABA USD Ø48mm closed cartridge (Factory) KAYABA USD Ø48mm Open Cartridge (Racing)
Shock absorber	KAYABA piggyback
Travel front/rear	300mm/330mm
Front brake disc	Disque Ø260mm
Rear brake disc	Disque Ø220mm
Front tire	120/70 R 17 / 2bar
Rear tire	150/60 R 17 / 2,2bar
Fuel tank capacity with reserve	10,4 Litres dont 1 1 Litre reserve
Fuel requirement	Premix with RON 95 fuel and 2% 2 stroke oil

TRANSMISSION

Type	Manual
Clutch	Multi disc clutch in oil bath, hydraulically operated
Primary drive	20 x 72
Gearbox	6 speeds
Final drive	13 x 43

SETTINGS - KAYABA USD FORK (FACTORY) Ø48MM

Compression	Comfort	20 clicks back
	Standard	12 clicks back
	Sport	8 clicks back
Rebound	Comfort	18 clicks back
	Standard	12 clicks back
	Sport	10 clicks back
Spring stiffness	Rider weight: 65-75kg	3.8N/mm
	Rider weight: 75-85kg	4.0N/mm
	Rider weight: 85-95kg	4.2N/mm
Type of oil	KAYABA 01M	345 CC

SPECIFICATION 125 SM FACTORY

ADJUSTMENT - SHOCK ABSORBER KAYABA

Low-speed compression	Comfort	20 clicks back
	Standard	14 clicks back
	Sport	12 clicks back
High-speed compression	Comfort	2 turns back
	Standard	1,5 turns back
	Sport	1 turn back
Rebound	Comfort	15 clicks back
	Standard	13 clicks back
	Sport	11 clicks back
Spring stiffness	Rider weight: 65-75kg	44N/mm
	Rider weight: 75-85kg	46N/mm (Original)
	Rider weight: 85-95kg	48N/mm

PRODUITS D'ENTRETIEN ET CONSOMMABLES

Engine oil	Motul® 300V 4T Factory Line Off Road
Coolant	Motul® Motocool Factory Line -35°C
Brake Fluid	Motul® RBF 700 liquide de frein
Fork oil	SAE 5
Shock absorber oil	SAE 2,5
Aerosol chain lube	Motul® C3 Chain Lub OffRoad
Air filter cleaner	Motul® A1 Filter Clean
Air filter lubricant	Motul® A2 air Filter Oil
Plastic cleaner	Motul® E9 wash&Wax Spray
Wheel Cleaner	Motul® E3 Wheel Clean
Disc brake Cleaner	Motul® P2 Brake Clean
Universal lubricant	Motul® P4 EZ Lub

MAINTENANCE SCHEDULE 125 SM

	After 1 using hour	Every 10 using hours / Every 500 kms	Every 20 using hours / Every 1000kms	Every 30 using hours / Every 1500kms	Every 40 using hours/ Every 2000kms	Every 50 using hours/Every 2500kms	Every 100 using hours/Every 5000kms	After each race	Every year
CHASSIS									
Check condition and tire pressure	●	●	●	●	●	●	●	●	●
Check spoke tension	●	●	●	●	●	●	●	●	●
Check chain tension	●	●	●	●	●	●	●	●	●
Check status and sealing of the brake/clutch lines	●	●	●	●	●	●	●	●	●
Check general tightness of bolts and screws	●	●	●	●	●	●	●	●	●
Check battery		●	●	●	●	●	●	●	●
Check / Adjust steering head bearings		●	●	●	●	●	●	●	●
Check brake pad thickness	●		●		●		●	●	●
Check status, of the foot brake pedal and hand brake lever		●	●	●	●	●	●	●	●
Check / Adjust brake fluid level	●	●	●	●	●	●	●	●	●
Check Discs thickness and screws tightness		●	●	●	●	●	●	●	●
Check the chassis		●	●	●	●	●	●	●	●
Check the swingarm		●	●	●	●	●	●	●	●
Check general bearings clearance (Swingarm, Links, wheels...)		●	●	●	●	●	●	●	●
Check Rims and Hubs		●	●	●	●	●	●	●	●
Check/Adjust coolant fluid level		●	●	●	●	●	●	●	●
Check status, flexibility and position of the cables, adjust and lubricate		●	●	●	●	●	●	●	●
Clean air filter and box		●	●	●	●	●	●	●	●
Fork maintenance				●					●
Shock absorber maintenance				●					●
Replace exhaust Rockwool			●		●				
Grease Links bearings				●			●	●	●
Grease direction bearings			●		●		●		●
ENGINE									
Change engine oil	●	●	●	●	●	●	●	●	●
Change Spark plug				●					●
Check the clutch disc wear					●			●	
Replace the piston					●		●		
Check the wear of the cylinder and piston						●	●		
Control cylinder head							●	●	
Replace the connecting rod								●	
Check/replace the gear box (gears, shift forks...)							●	●	
Replace all bearings of the central carters								●	
Replace all O-ring of the engine								●	

WARRANTY

WARRANTY

VEHICLE INFORMATION

VEHICLE:

VIN:

ENGINE N°:

CUSTOMER:

ADDRESS:

POSTAL CODE :

COUNTRY:

DATE :

SELLER :

Dealer's stamp.

WARRANTY

WARRANTY TERMS

SHERCO MOTORCYCLES grants a contractual guarantee that can vary from one month to two years depending on the model. The duration of this will be indicated to you by your dealer in accordance with the warranty conditions.

The conditions and cover of this contractual guarantee are detailed below.

VEHICULE REGISTRATION:

On the day of delivery of the motorcycle, the dealer and the customer undertake to complete this booklet as well as the vehicle acceptance form. The vehicle must then be registered by the dealer on the dedicated website. No warranty will be accepted if the vehicle has not been registered.

In case of resale of the vehicle, the contractual guarantee is transferable to the new owner by means of this book.

OBTAINING SERVICES UNDER THE CONTRACTUAL WARRANTY:

Any questions regarding the warranty should be discussed directly with your dealer.

All warranty repairs should be performed by an authorized **SHERCO** dealer. When requesting warranty coverage, present this booklet to your dealer.

SHERCO MOTORCYCLES suggests contacting your dealer who sold the vehicle; however, all authorized **SHERCO** dealers can perform warranty repairs.

CONDITIONS FOR OBTAINING THE CONTRACTUAL WARRANTY

Any request for coverage under the contractual warranty is subject to compliance with the maintenance procedures and intervals detailed in this booklet and in the owner's manual. This duly completed booklet, as well as the invoices, are proof of vehicle maintenance.

The supporting documents (invoices) detailing the operations carried out will be essential to benefit from the contractual warranty granted by **SHERCO MOTORCYCLES**.

INFORMATIONS:

It is recommended that maintenance be carried out with an authorized **SHERCO** dealer because only he has the specific tools and technical information for proper maintenance.

The use of genuine **SHERCO** parts only will guarantee the validity of the contractual warranty

The recommended maintenance does not in any way exempt the user from performing certain daily checks (refer to the owner's manual).

In the event of an anomaly, contact your dealer as soon as possible. It is the responsibility of the vehicle owner to take all precautions and measures to avoid further damage. Any indirect damage resulting from continued use of the vehicle after a problem has been identified will not be covered by the contractual warranty.

CONTRACTUAL WARRANTY COVERAGE

Excluded from the warranty are all round-trip transport costs to the dealership, accommodation or meals costs, breakdown assistance or delivery costs and loss of use of the vehicle.

This warranty does not cover accidental damage, natural disasters, fires, nor does it cover any other cause which is beyond the control of **SHERCO MOTORCYCLES**.

Will not be covered by the contractual guarantee, any damage resulting from modifications which would have to increase the engine power, poor lubrication due to incorrect carburetion settings, fitting of a part or accessory not sold by **SHERCO MOTORCYCLES**, Use lubricants or fluids not recommended by **SHERCO MOTORCYCLES** and failure to follow periodic and daily maintenance procedures.

Not covered by the contractual warranty, maintenance and upkeep work, replacement of wearing parts, aesthetic phenomena that do not affect the proper functioning of the vehicle, surface imperfections related to external constraints (heat, cold ...) And with aging, vibrations and noises linked to the operation of the vehicle, the replacement of parts in the context of design changes.

WARRANTY

LIMITATION OF WARRANTY AND REMEDIES:

The warranty does not provide cover for consumer products, wear parts, products in contact with friction surfaces, or exposed to the elements. **SHERCO MOTORCYCLES** assumes no liability towards anyone for direct or indirect damage of any kind whatsoever covered by any other warranty, express or implied or resulting from any other contract, negligence or abuse of any kind.

CONTROL AND MAINTENANCE

Mandatory minimum annual check

To ensure safe driving and allow you to fully enjoy your motorcycle, a minimum annual check must be carried out (refer to the owner's manual).

Frequency of maintenance

The frequency of maintenance has been defined according to average use. For vehicles subjected to extreme driving, maintenance should be carried out more frequently.

Extreme driving definition

- Prolonged use at high speed
- Prolonged use at low speed
- Use in cold weather
- Use in dusty or saline environment

Please present this log at every service so that the dealer can stamp it and provide service information.

WARRANTY

Date:

KM / Hours:

Dealer stamp & signature.

Sherconetwork® maintenance registration number. - www.sherconetwork.com

Maintenance carried out:

NEXT MAINTENANCE:

WARRANTY

Date:

KM / Hours:

Dealer stamp & signature.

Sherconetwork® maintenance registration number. - www.sherconetwork.com

Maintenance carried out:

NEXT MAINTENANCE:

WARRANTY

Date:

KM / Hours:

Dealer stamp & signature.

Sherconetwork® maintenance registration number. - www.sherconetwork.com

Maintenance carried out:

NEXT MAINTENANCE:

WARRANTY

Date:

KM / Hours:

Dealer stamp & signature.

Sherconetwork® maintenance registration number. - www.sherconetwork.com

Maintenance carried out:

NEXT MAINTENANCE:

WARRANTY

Date:

KM / Hours:

Dealer stamp & signature.

Sherconetwork® maintenance registration number. - www.sherconetwork.com

Maintenance carried out:

NEXT MAINTENANCE:

WARRANTY

Date:

KM / Hours:

Dealer stamp & signature.

Sherconetwork® maintenance registration number. - www.sherconetwork.com

Maintenance carried out:

NEXT MAINTENANCE:

ÍNDICE

■ FRANÇAIS

p. 4

■ ENGLISH

p. 82

■ ESPAÑOL

p. 160

■ DEUTSCH

p. 238

SHERCO

SHERCO

Le agradece la confianza que ha depositado en ellos al comprar uno de sus productos.

- Ahora es propietario de una **SHERCO 125 SE**. Podrá disfrutar de todo el placer de conducirla si sigue los consejos e instrucciones que **SHERCO** indica en este manual, así como respetando la legislación de tráfico.
- Este manual explica el funcionamiento, revisión, mantenimiento y puesta a punto de su **SHERCO**. Si tuviera alguna duda sobre este manual o sobre su máquina, debe ponerse en contacto con su concesionario **SHERCO**: www.sherco.com / apartado "Dealers"
- Tómese tiempo para leer atentamente y en su totalidad este manual antes de utilizar su máquina.
- A fin de conservar su **SHERCO** en perfecto estado durante muchos años, asegúrese de hacerlo según los cuidados y mantenimiento descritos en este manual.

(El vehículo que usted ha comprado puede ser ligeramente distinto del vehículo que se encuentre en este manual.)
- **SHERCO** se reserva el derecho de realizar modificaciones sin previo aviso.
- Tenga en cuenta que el rendimiento óptimo de su **SHERCO** se obtendrá tras un breve periodo de rodaje (aproximadamente 10 horas).

REGISTRO DE LOS NÚMEROS DE SERIE

Indicar en sus espacios respectivos los números de serie del vehículo

Sello concesionario

Número de bastidor (📖 p.167)

Tipo y número de motor (📖 p.167)

ÍNDICE

Características técnicas	162	Limpieza de la cadena	199
Descripción del vehículo	166	Control de la tensión de la cadena	199
Localización de los números de serie	167	Ajuste de la tensión de la cadena	200
Mandos y controles	168	Ajuste del embrague	200
Mandos de mano: palanca de embrague, de freno delantero, interruptores	168	Control nivel de líquido embrague	201
Mandos de pie: cambio de marcha, caballete, freno trasero	171	Desmontaje del protector del motor	201
Velocímetro	172	Desmontaje del amortiguador	202
Apertura / Cierre depósito de combustible	176	Montaje del amortiguador	202
Conducción	178	Ruedas, neumáticos	203
Instrucciones de seguridad	179	Desmontaje de la rueda delantera	203
Sistema de refrigeración	180	Montaje de la rueda delantera	203
Control de nivel de líquido de refrigeración	180	Desmontaje de la rueda trasera	204
Vaciado del líquido de refrigeración	181	Montaje de la rueda trasera	204
Llenado del líquido de refrigeración	182	Control de la presión de los neumáticos	205
Reglaje del motor	183	Desgaste y deterioro	206
Controlar el juego del cable de acelerador	183	Comprobación de la tensión de los radios	206
Ajuste del ralenti	184	Frenos	207
Reglaje del carburador	184	Comprobación del recorrido del freno delantero	207
Tabla de ajuste carburación	186	Ajuste del recorrido de la palanca del freno delantero ...	207
Mantenimiento del motor	187	Control de nivel del líquido del freno delantero	207
Vaciado aceite cambio	187	Rellenado de líquido de freno delantero	208
Llenado aceite cambio	187	Ajuste de la posición del pedal de freno trasero	208
Vaciar la cámara del flotador del carburador	187	Comprobación del recorrido del pedal de freno trasero ...	208
Reglaje parte ciclo	188	Ajuste del recorrido del pedal de freno trasero	209
Posición del manillar	188	Control del nivel de líquido freno trasero	209
Reglaje de los topes de dirección	189	Rellenado de líquido de freno trasero	209
Reglaje de base de la parte ciclo en función del piloto ...	189	Desmontaje de las pastillas de freno	210
Reglaje de la compresión de la horquilla	190	Control de las pastillas de freno delantero y trasero	210
Reglaje de la descompresión de la horquilla	190	Sustitución de las pastillas de freno delantero y trasero ...	210
Ajuste de la compresión a baja velocidad del amortiguador	191	Mantenimiento circuito eléctrico	211
Ajuste de la compresión a alta velocidad del amortiguador	191	Extracción de la batería	211
Ajuste de la descompresión del amortiguador	192	Montaje de la batería	212
Control del hundimiento en vacío del amortiguador	192	Carga de la batería	212
Control del hundimiento en carga del amortiguador	192	Sustituir el fusible principal	213
Amortiguador Kayaba	193	Sustituir el fusible de protección de haz luminoso	213
Cambiar el muelle del amortiguador	193	Desmontaje del faro	213
Mantenimiento parte ciclo	194	Montaje del faro	214
Desmontaje del sillín	194	Ajustar el alcance del faro	215
Montaje del sillín	194	Sustituir la batería del velocímetro	215
Extracción del filtro de aire	194	Limpieza y conservación	216
Limpieza el filtro de aire	195	Limpieza de la moto	216
Montaje del filtro de aire	195	Almacenamiento de la moto	216
Desmontaje del depósito de gasolina	196	Puesta en servicio después del almacenamiento	216
Montaje del depósito de gasolina	197	Plan de mantenimiento	217
Purga de los brazos de la horquilla	198	Pares de apriete	220
Limpieza de los guardapolvos de la horquilla	198	Especificaciones 125 SM Factory	222
Control del juego de los cojinetes de dirección	198	Plan de mantenimiento 125 SM	224
Ajuste del juego de los cojinetes de dirección	199	Garantía	225

CARACTERÍSTICAS TÉCNICAS

DIMENSIONES

Longitud total	2260 mm
Anchura total	820 mm
Altura sillín	950 mm
Distancia entre ejes	1465 mm
Distancia al suelo	355 mm

MOTOR

Tipo	Monocilíndrico 2 tiempos refrigeración por líquido
Cilindrada	124,81 cc
Diámetro/Carrera	54 x 54,5 mm
Sistema de inyección	Carburator Keihin PWK 36 SAG
Refrigeración	Refrigeración líquida forzada
Sistema de arranque	Eléctrico
Batería	12V 2Ah (Factory) / 12V 4Ah (Racing)
Sistema de encendido	DC-CDI sin ruptura con avance digitales
Bujía	NGK BR9ECMIX
Distancia entre los electrodos de bujía	0.7 mm
Alternador	220W
Capacidad aceite motor	500 ml 5W40

CARBURADOR 125 SE

Tipo	KEIHIN PWK 36S AG
Posición aguja	3a posición empezando por arriba
Aguja de chicle	N1EE
Chicle principal	KEA 170 (KEA 115)
Chicle de ralentí	KEP 42 (KEA 38)
Chicle starter	85 (50)
Apertura tornillo de regulación del aire	1T 1/2
Apertura de la campana	Nº5.5

TRANSMISIÓN

Tipo	Manual
Embrague	Multi discos en baño de aceite, mando hidráulico
Transmisión primaria	20 x 72
Cambio	6 velocidades
Transmisión secundaria	13 x 51

CARACTERÍSTICAS TÉCNICAS

PARTE CICLO	
Bastidor	Semiperimetral en acero CrMo con bastidor secundario en aluminio
Horquilla	KAYABA USD Ø48mm cartucho cerrado (Factory) KAYABA USD Ø48mm cartucho abierto (Racing)
Suspensión trasera	KAYABA con botella separada (Factory)
Carrera delantera/trasera	300/330mm
Freno delantero	Disc Ø260mm
Freno trasero	Disc Ø220mm
Frenos de disco	Límite de desgaste: 2.7mm delante y 3.6mm detrás
Neumático delantero	90/90-21"
Neumático trasero	140/80-18"
Presión todo terreno delantera/trasera	0,9 bar
Capacidad depósito de gasolina	10,4L con 1L de reserva
Gasolina	Súper sin plomo con un índice de octanaje de al menos 95 mixto con aceite de 2 tiempos

SISTEMAS ELÉCTRICOS		
Batería	BS BSLi-02 Lithium (Factory)	12V 2Ah
Faro	LED	-
Piloto	LED	-
Luz trasera / freno	LED	-
Intermitentes	R10W	12V 10W
Batería contador de velocidad	CR 2032	Tensión de la batería: 3V
Luz de matrícula	W5W	12V 5W

REGLAJES - HORQUILLA KAYABA USD (FACTORY) Ø48MM		
Compresión	Confort	20 clics hacia atrás
	Estándar	12 clics hacia atrás
	Sport	8 clics hacia atrás
Descompresión	Confort	18 clics hacia atrás
	Estándar	12 clics hacia atrás
	Sport	10 clics hacia atrás
Rigidez muelle	Peso del piloto: 65-75kg	3.8N/mm
	Peso del piloto: 75-85kg	4.0N/mm
	Peso del piloto: 85-95kg	4.2N/mm
Tipo de aceite	KAYABA 01M	345 CC

CARACTERÍSTICAS TÉCNICAS

REGLAJES - HORQUILLA KAYABA USD (RACING) Ø48MM

Compresión	Confort	18 clics hacia atrás
	Estándar	14 clics hacia atrás
	Sport	12 clics hacia atrás
Descompresión	Confort	14 clics hacia atrás
	Estándar	12 clics hacia atrás
	Sport	10 clics hacia atrás
Rigidez muelle	Peso del piloto: 65-75kg	3.8N/mm
	Peso del piloto: 75-85kg	4.0N/mm (Original)
	Peso del piloto: 85-95kg	4.2N/mm
Tipo de aceite	KAYABA 01M	670 cm ³
Nivel de aceite medido (horquilla comprimida y sin muelle) desde la parte de arriba del tubo superior		120 mm

REGLAJES - AMORTIGUADOR KAYABA SUSPENSIÓN (FACTORY)

Compresión baja velocidad	Confort	20 clics hacia atrás
	Estándar	14 clics hacia atrás
	Sport	12 clics hacia atrás
Compresión alta velocidad	Confort	2 vueltas hacia atrás
	Estándar	1,5 vueltas hacia atrás
	Sport	1 vuelta hacia atrás
Descompresión	Confort	15 clics hacia atrás
	Estándar	13 clics hacia atrás
	Sport	11 clics hacia atrás
Rigidez muelle	Peso del piloto: 65-75kg	44N/mm
	Peso del piloto: 75-85kg	46N/mm (Original)
	Peso del piloto: 85-95kg	48N/mm

CARACTERÍSTICAS TÉCNICAS

PRODUCTOS DE MANTENIMIENTO Y CONSUMIBLES		
Aceite motor	SAE 5W40	Motul® 300V 4T Off Road
Gasolina con aceite (2%) líquido refrigerante		Motul® 800 2T Factory Line Off Road
Líquido de freno	DOT 4	Motul® Motocool Factory Line -35°C
Aceite de la horquilla	KAYABA 01M	
Aceite del amortiguador	KAYABA K2C	
Aerosol para cadena de transmisión secundaria		Motul® C3 Chain Lub OffRoad
Limpiador filtro de aire		Motul® A1 Air Filter Clean
Lubricante para filtro de aire		Motul® A2 Air Filter Oil
Limpiador plástico		Motul® E9 Wash & Wax Spray
Limpiador llantas		Motul® E3 Wheel Clean
Limpiador discos de freno		Motul® P2 Brake Clean
Lubricante universal		Motul® P4 EZ Lub

DESCRIPCIÓN DEL VEHÍCULO

■ Lado derecho

- 1 - Intermitentes traseros.
- 2 - Sillín.
- 3 - Pedal de freno trasero.
- 4 - Depósito.
- 5 - Intermitentes delanteros.
- 6 - Faro.



■ Lado izquierdo

- 7 - Tapón depósito gasolina.
- 8 - Luz trasera (freno / iluminación matrícula).
- 9 - Selector de cambio.



DESCRIPCIÓN DEL VEHÍCULO

■ Mandos



10 - Retrovisor izquierdo.

11 - Maneta de embrague.

12 - Conmutador izquierdo.

13 - Velocímetro.

14 - Conmutador derecho.

15 - Maneta freno trasero.

16 - Puño del acelerador.

17 - Retrovisor derecho.

LOCALIZACIÓN NÚMEROS DE SERIE

■ Número de serie del vehículo



- 1** El número de serie del vehículo está grabado en el lado derecho de la columna de dirección.

■ Tipo y número del motor



- 2** El número de motor está estampado en la parte izquierda del cárter central.

MANDOS DE MANO: MANETA DE EMBRAGUE, DE FRENO DELANTERO, INTERRUPTORES

■ Maneta de embrague



La maneta de embrague **1** está en el lado izquierdo del manillar y dispone de un tornillo de reglaje **A**.

■ Maneta de freno

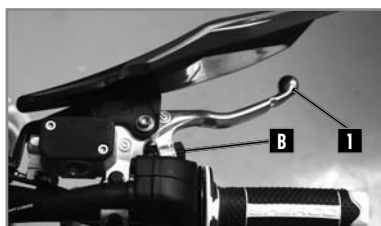

La maneta de freno delantero **1** está en el lado derecho del manillar y dispone de un tornillo de reglaje **B**.

■ Conmutador izquierdo



- 1** Luz de carretera (Faro)
- 2** Luz de cruce (Código)
- 3** Luz de posición (Piloto)
- 4** Bocina
- 5** Intermitentes

■ Interruptor luz on/off



Dos posiciones posibles:
Posición ON **1** : todas las luces están encendidas.
Posición OFF **2** : todas las luces están apagadas.

■ Conmutador derecho



- 1** Botón de arranque.
- 2** Selector de curva de mapa.

■ Velocímetro



- 1** Velocímetro.
- 2** Botón de mando de las funciones del velocímetro.
- 3** Contacto de llave.

■ Contacto de llave



El contacto de llave tiene dos posiciones:

Posición **1**.

El motor está cerrado y no puede arrancarse.

Posición **2**.

El motor puede arrancarse.

■ Botón de intermitentes

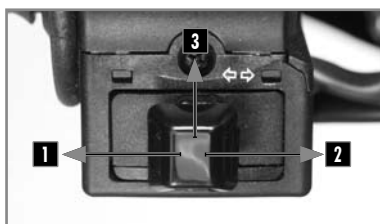

- 1** Intermitente izquierdo.
- 2** Intermitente derecho.
- 3** Apagado intermitentes.

Sistema KEYLESS

La moto está equipada con un sistema "Keyless". Permite arrancar la moto sin utilizar la llave ni el contactor ON/OFF. Se enciende automáticamente y se apaga tras 30 segundos de inactividad de la moto. En general, las baterías de iones de litio son más ligeras que las baterías de plomo y tienen un menor índice de autodescarga y una mayor potencia de arranque con temperaturas por encima de 15 °C (60 °F). Sin embargo, la potencia de arranque de las baterías de iones de litio se ve más afectada por las temperaturas bajas que la de las baterías de plomo.

Es posible que deba intentarse arrancar varias veces. Pulsar el botón del motor de arranque durante 5 segundos y esperar 30 segundos entre cada intento. Estas pausas son necesarias para que el calor que se genera pueda distribuirse por la batería de iones de litio y para evitar que esta resulte dañada.

Si, con una temperatura inferior a 15 °C (60 °F), una batería de iones de litio cargada no es capaz de accionar el motor de arranque o si solo lo acciona débilmente, debe calentarse internamente para aumentar la potencia de arranque (salida de corriente). A medida que aumenta la temperatura, también lo hace la potencia de arranque.

■ Parada de emergencia del motor

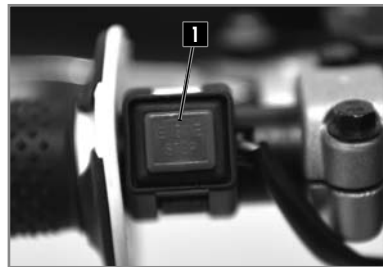

Dos posiciones posibles:

Botón suelto **1** : en esta posición, la moto puede arrancarse.

Botón presionado **1** : la moto en marcha se para y la moto parada no puede arrancarse.

■ Selector de mapa de inyección



Posición **1** . Curva "Soft".

Posición **2** . Curva "Hard".

MANDOS Y CONTROLES

MANDOS DE PIE: CAMBIO DE MARCHA, CABALLETE, FRENO TRASERO

■ Cambio de marchas

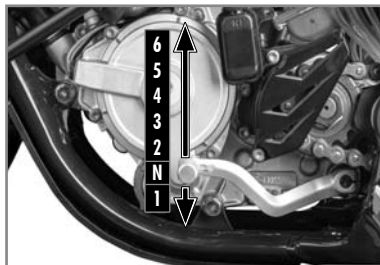

Esquema de acciones en el selector para pasar por las 6 velocidades

■ Freno de pie



1 Mando de freno trasero.

■ Caballete lateral



Subir la goma de seguridad 1, apoyar el pie sobre el caballete y mantenerlo desplegado hasta que soporte todo el peso de la moto.

! ATENCIÓN

- El caballete dispone de un sistema de seguridad que lo pliega automáticamente cuando la moto ya no está en vertical.
- El caballete está concebido para soportar solo el peso de la moto.

MANDOS Y CONTROLES

VELOCÍMETRO

! ATENCIÓN

Para evitar el ingreso de agua, guardar una distancia mínima de lavado de 20cm.



Presionar Botones 1 y 2:
Modo configuración

Botón 1:

Cambiar pantalla 1,2,3

Presionar Botón 1:

Pantalla 1: ajuste DST

Pantalla: ajuste DST2

Botón 2:

Cambiar pantalla 1,2,3

Presionar Botón 2:

Pantalla 1: puesta a 0 DST

Pantalla 2: puesta a 0 DST2

Pantalla 3: puesta a 0 MAX/ AVG



Pantalla 1: Velocidad, Hora, DST 1



Pantalla 2: Velocidad, Hora, DST2



Pantalla 3: Alternó velocidad AVG/MAX,
Horas de funcionamiento, ODO



Indicador de intermitente.



Indicador de luz de carretera.



Indicador FI (MIL):
defecto sistema de inyección.



Indicador de reserva de combustible.

■ Botón modo

El vehículo no debe estar bajo tensión para manipular el velocímetro.

Botón izquierdo:

Permite cambiar de una pantalla a otra.

Entrar en el modo DST y DST2.

Permite disminuir la distancia en modo DST.

Botón derecho:

Permite cambiar de una pantalla a otra.

Permite poner a 0 DST/DST2, velocidad MAX/AVG (botón presionado 3s).

Permite aumentar la distancia en modo DST.



Fig 1 Función SPD

Función SPD velocidad instantánea (pantallas 1 y 2):

muestra la velocidad actual del vehículo. La velocidad puede mostrarse en km/h (reglaje por defecto) o en mph. (📖 p.175).



Fig 2 Función MAX

Función MAX velocidad máxima (écran 3):

muestra la velocidad máxima desde la última puesta a 0. La velocidad puede mostrarse en km/h (reglaje por defecto) o en mph. (📖 p.175). Puesta a 0 → Función MAX → Botón derecho presionado 3s → 0 → Puesta a 0 realizada.



Fig 3 Función AVG

Función AVG velocidad media (pantalla 3):

muestra la velocidad media desde la última puesta a 0. La velocidad puede mostrarse en km/h (reglaje por defecto) o en mph. (📖 p.175). Puesta a 0 → Función AVG → Botón derecho presionado 3s → 0 → Puesta a 0 realizada.



Fig 4 Función DST

Función DST diario kilométrico (pantalla 1):

muestra el kilometraje parcial recorrido por el vehículo desde la última puesta a 0. La distancia parcial se muestra según la unidad elegida en km/h (reglaje por defecto) o en mph (📖 p.175). Puesta a 0 → Función DST → Botón derecho presionado 3s → 0.0 → Puesta a 0 realizada.



Fig 5 Función DST2

Función DST2 diario kilométrico (pantalla 2):

muestra el kilometraje parcial recorrido por el vehículo desde la última puesta a 0. La distancia parcial se muestra según la unidad elegida en km/h (reglaje por defecto) o en mph. (📖 p.175). Puesta a 0 → Función DST2 → Botón derecho presionado 3s → 0.0 → Puesta a 0 realizada.



Fig 6 Función ajuste distancia

Funciones DST y DST2 pueden ser ajustadas por el usuario.

Configuración DST (pantalla 1) → Botón izquierdo presionado 3s → el icono «DST» parpadea → Botón izquierdo para disminuir la distancia. Botón derecho para aumentar la distancia → volviendo a la pantalla 1.



Fig 7 Función ODO

Configuración DST2 (pantalla 2) → Botón izquierdo presionado 3s → el icono «DST2» parpadea → Botón izquierdo para disminuir la distancia. Botón derecho para aumentar la distancia → volviendo a la pantalla 2.

Función ODO totalizador (pantalla 3):

muestra el kilometraje total recorrido por el vehículo. La distancia total se muestra según la unidad elegida en km/h (reglaje por defecto) o en m/h (libro p.175). Esta información no puede ponerse a 0.

Al pasar de 399.999 km (o millas), el contador se vuelve a poner a 0.



Fig 8 Función ART

Función ART horas de funcionamiento (pantalla 3) amuestra las horas de funcionamiento del vehículo. Esta información no puede ponerse a 0.

Hasta 99h 59min → aumenta minuto por minuto
Después de 99h59min y hasta 9.999h → aumenta hora por hora.

Al pasar de 9.999 horas, el contador se queda a este valor.



Fig 9 Función Hora

Función Hora (pantallas 1 y 2):

muestra la hora.



Fig 10 Función batería baja/error batería

Función batería baja/error batería:

→ Cuando la tensión de la batería es débil (<2.4V), el indicador de batería baja aparece en la pantalla.

→ Cuando la tensión de la batería es crítica, solamente aparece en la pantalla el indicador de batería baja parpadeando.

MANDOS Y CONTROLES

■ Modo configuración

Botones izquierdo y derecho presionados juntos 3s: activación del modo configuración	
Botón izquierdo	Botón derecho
Elección M/H y KM/H Elección formato 24h y 12h	
Disminuye hora del día Disminuye valor indicador de mantenimiento	Aumenta hora del día Aumenta valor indicador de mantenimiento

—————→ El cambio de parámetro se hace cada 5s automáticamente. ←————

UNIT (elección unidad)	LIFE (Circunferencia rueda)	PPr (Número de pulsos)	 (Formato hora)	 (Ajuste hora)	 (Recordatorio de mantenimiento)
---------------------------	--------------------------------	---------------------------	---	--	--

↓
Millas o Km
Por defecto: km

No modificar estos parametros

↓
12 o 24h
Por defecto: 24h

↓
Ajuste de la hora

↓
Reglaje del recordatorio de mantenimiento en horas

Por defecto: 5horas

OFF : no funciona	Reglaje valor usuario
----------------------	--------------------------

Función recordatorio mantenimiento:

permite el reglaje de un recordatorio para las operaciones de mantenimiento.

Cuando se alcance el número de horas programado se encenderá en la pantalla el icono de mantenimiento.

Para poner a 0 el recordatorio o visualizar el tiempo que queda:

Visualización del tiempo que queda (pantalla 3):

Botón izquierdo presionado 3s → aparece el valor → ninguna acción → volviendo a la pantalla 3.

Puesta a 0 recordatorio de mantenimiento (pantalla 3):

Botón izquierdo presionado 3s → aparece el valor → Botón derecho presionado 3s → Puesta a 0 realizada (el recordatorio empieza al valor programado en modo configuración).

Nota:

Si el testigo de mantenimiento ya sale en la pantalla, el valor será 0.

Si el recordatorio no está activado, el valor será OFF.

APERTURA / CIERRE DEPÓSITO DE COMBUSTIBLE

■ Combustible



Utilice únicamente gasolina súper sin plomo con un índice de octanaje de al menos 95 mixto con aceite de 2 tiempos.

■ Tapón del depósito



Apertura: Girar el tapón hacia la izquierda.

Cierre: Girar el tapón hacia la derecha.

■ Grifo de gasolina

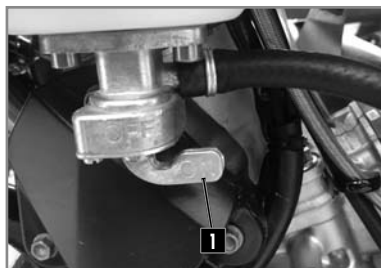

El grifo de la gasolina se encuentra en el lado derecho del depósito de combustible.

Con el mando giratorio **I** en el grifo de la gasolina puede abrirse y cerrarse la alimentación de combustible para el carburador.

OFF: No puede fluir combustible del depósito de combustible al carburador.

ON: Puede fluir combustible del depósito de combustible al carburador. El depósito de combustible se vacía hasta la reserva.

RES: Puede fluir combustible del depósito de combustible al carburador. El depósito de combustible se vacía completamente.

■ Palanca de arranque en frío



El botón de arranque en frío **1** se encuentra en el lado izquierdo del carburador.

Función de arranque en frío **activada** → El botón de arranque en frío está extendido hasta el tope.

Función de arranque en frío **desactivada** → El botón de arranque en frío está oprimido hasta el tope.

⚠ ATTENTION

Cuando el motor está caliente, la función de arranque en frío debe estar desactivada.

■ Arranque del motor en frío

1. Ponga el selector de velocidad en punto muerto.
2. Pulse el starter.
3. Arranque el motor pulsando el botón del arrancador sin acelerar.
4. Espere unos minutos para que el motor se caliente.
5. Suelte el starter.

■ Arranque del motor en caliente

Siga las instrucciones anteriores sin los pasos 2-4 y 5.

■ Cambio de marcha

- Las posiciones del selector de marchas se indican en la  p.171).
- Para encontrar el punto muerto, presionar el selector, cuando llegue a primera (se notará una resistencia) subir ligeramente el selector.
 1. Cerrar el gas al desembragar.
 2. Poner la marcha inferior.
 3. Abrir parcialmente el gas cuando se embraga.

■ Aparcamiento

- Pare el motor con el botón de parada. El sistema Keyless cortará automáticamente el contacto tras 30 segundos de inactividad.

Familiarícese con todos los mandos y sus funciones antes de utilizar el vehículo.

INSTRUCCIONES DE SEGURIDAD

- No conduzca después de haber consumido alcohol.
- Lleve un casco homologado cuando utilice el vehículo.
- Mantener la máquina en buen estado de marcha y realizar correctamente el mantenimiento aumenta su fiabilidad y su seguridad de uso.
- La gasolina es inflamable, llene el depósito de gasolina con el motor parado.
- Los gases de escape son tóxicos, nunca se debe poner el motor en marcha dentro de un local cerrado.
- Estacionar siempre el vehículo sobre un suelo duro y plano, no aparque nunca el vehículo en pendiente o sobre un suelo blando. Compruebe siempre el equilibrio del vehículo.
- Antes de salir a la carretera compruebe siempre los siguientes puntos:

Neumáticos:	Desgaste y presión.
Aceite motor:	Nivel (📖 p.187).
Gasolina:	Nivel + Ausencia de fugas.
Cadena de transmisión:	Flecha (📖 p.187).
Dirección:	Que no haya bloqueo.
Frenos:	Funcionamiento, holgura, ausencia de fugas del líquido, desgaste de las pastillas (📖 p.207 a 211).
Puño del gas:	Holgura (📖 p.183).
Embrague:	Juego (📖 p.201).
Equipamiento eléctrico:	Funcionamiento de la bocina y las luces (📖 p.168 y p.169).
Apriete (tuercas, pernos...):	Comprobar que todos los componentes del vehículo estén bien fijados (📖 p.220).

Si durante estas comprobaciones se encuentra una anomalía, consulte el capítulo Mantenimiento y reglajes de este manual o diríjase a un concesionario Sherco.

SISTEMA DE REFRIGERACIÓN

CONTROL DE NIVEL DE LÍQUIDO DE REFRIGERACIÓN

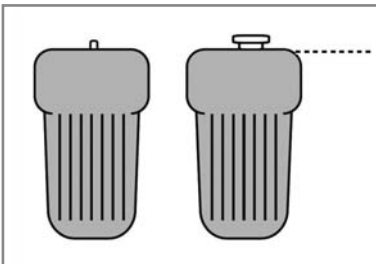

Moto horizontal

⚠ ATENCIÓN

- El líquido caliente puede provocar heridas graves - El líquido de refrigeración es nocivo.
- En caso de contacto con la piel o los ojos, o en caso de ingestión o de heridas ocasionadas por el líquido caliente: **CONSULTE A UN MÉDICO.**
- Utilice guantes de protección.
- No sustituya el líquido de refrigeración por agua o anticongelante: eso podría dañar el motor.
- Realizar las operaciones de control y llenado del líquido de refrigeración con el motor en frío.

- Colocar la moto en vertical sobre una superficie horizontal.
- Desenroscar el tapón **1**.
- Desenroscar el tornillo de purga **2**.

Líquido de refrigeración	Motul® Motocool Factory Line -35°C
--------------------------	------------------------------------

- Rellenar hasta que el líquido salga sin aire.
- Colocar el tornillo **2**.
- Volver a poner el tapón **1** y comprobar que esté en posición correcta.

Tornillo de purga	M6X8	8Nm
-------------------	------	-----

- Llenar de líquido hasta arriba del radiador.
- Volver a poner el tapón **1** y comprobar que esté en posición correcta.

⚠ ATENCIÓN

Es importante respetar estas advertencias.
La falta de líquido o la presencia de aire dentro del radiador izquierdo puede causar daños graves al motor.

SISTEMA DE REFRIGERACIÓN



Comprobar el nivel de líquido en el depósito de expansión.

El líquido debe llegar al nivel de la marca « LEVEL ».

Si el nivel no es correcto, desenroscar el tapón **3**.

Rellenar de líquido hasta la marca « LEVEL ».

Líquido de refrigeración	Motul® Motocool Factory Line -35°C
--------------------------	------------------------------------

Volver a poner el tapón **3**.

VACIADO DEL LÍQUIDO DE REFRIGERACIÓN



⚠ ATENCIÓN

Asegúrese de que la moto esté bien vertical sobre un suelo horizontal.

- Colocar un recipiente bajo la moto
- Retirar el tapón **1** y el tornillo **2**.
- Dejar que fluya el líquido.

👁 NOTA

Para proteger el medio ambiente, el líquido extraído debe llevarse a un centro de recogida.

SISTEMA DE REFRIGERACIÓN

LLENADO DEL LÍQUIDO DE REFRIGERACIÓN



- Volver a poner el tornillo **2** con una junta nueva.
- Llenar por el orificio del tapón **1** el líquido de refrigeración nuevo.

Líquido de refrigeración	Motul® Motocool Factory Line -35°C
--------------------------	---------------------------------------

Tornillo de purga radiador	M6X40	8Nm
----------------------------	-------	-----



- Continuar el llenado.
- Una vez el nivel llegue a: (Aprox. 1,1 litros).
- Volver a poner la moto sobre el caballete lateral y continuar las operaciones de control de nivel (📖 p.180).

CONTROLAR EL JUEGO DEL CABLE DEL ACELERADOR

■ Juego del cable de gas



Manillar en posición derecha, comprobar que el juego del puño sea correcto.

Juego del cable del acelerador	2...4mm
--------------------------------	---------

Si el juego no es correcto, ajustarlo como se muestra abajo (📖 p.183).

Arrancar la moto y dejarla funcionar al ralentí.

Girar el manillar y comprobar que el ralentí sea constante. Si el régimen cambia, reglar la holgura del cable del acelerador (📖 p.183).

■ Ajustar el juego del cable de gas

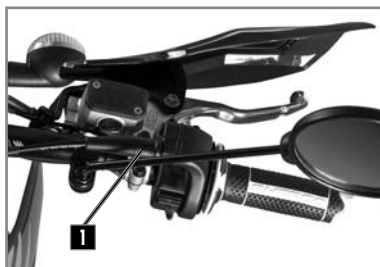

Ajustar la tensión del cable de gas al nivel del puño con la ayuda del tensor **1**.

Si no es suficiente, ajustar el tensor directamente en el cuerpo de la inyección.

REGLAJE MOTOR

AJUSTE DEL RALENTÍ

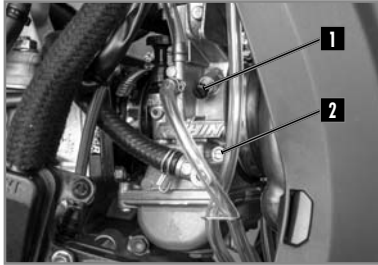

- El tornillo de ajuste **1** es para ajustar el régimen de ralentí.

- El tornillo de regulación del ralentí **2** es para ajustar la mezcla al ralentí.

Arrancar la moto y hacerla subir de temperatura.

Reglar el ralentí girando el tornillo **1**.

2000 +/- 100 rpm

Apretar el tornillo de regulación del ralentí **2** hasta el tope, y girarlo para colocarlo de 1.5 vueltas.

Régimen de ralentí	2000 +/- 100 rpm
Tornillo regulación ralentí	1T 1/4

REGLAJE DEL CARBURADOR



Apertura campana e influencias:

La composición de la mezcla (aire-gasolina) es función de la apertura de la campana:

- **Rango de ralentí A:**

De 0 a $\frac{1}{8}$ de apertura de la campana este rango está regulado por el tornillo de ralentí **1** y del tornillo de regulación del aire de ralentí **2**.

- **Rango de transición B:**

De $\frac{1}{8}$ a $\frac{1}{4}$ de apertura de la campana, este rango está regulado por el chiclé de ralentí y por la forma de la campana.

- **Rango de régimen parcial C:**

De $\frac{1}{4}$ a $\frac{3}{4}$ de apertura de la campana, este rango está regulado por la aguja del chiclé (forma y posición). En el rango inferior, el ajuste del ralentí y en el rango superior, el chiclé principal son determinantes para regular el motor.

- **Carga llena D:**

De $\frac{3}{4}$ a apertura completa, este rango está regulado por el chiclé principal y de la aguja del chiclé.

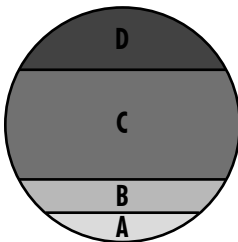

REGLAJE MOTOR

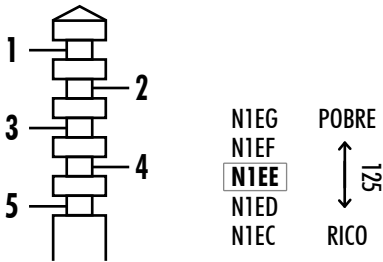
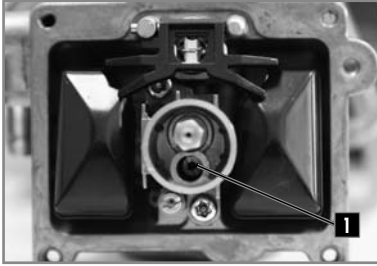

Chiclé de ralentí y tornillo piloto:

Para controlar el rango de ralentí A y la transición B, puede jugar con el chiclé de ralentí **1** (su tamaño está grabado en el mismo chiclé y el tornillo piloto **2**).

Ajustar el tornillo piloto sirve para enriquecer la mezcla.

Proceder con $\frac{1}{8}$ de vuelta, si sale del rango de 1T à 2.5 T, modificar el tamaño de su chiclé de ralentí.

Aguja:

La aguja posee 5 posiciones de ajuste, 1 a 5 POBRE a RICO.

La referencia de la aguja está grabada en la misma. En la tabla de ajuste, la posición del clip está definida a partir de la posición más alta.

Chiclé principal:

El chiclé principal está situado en el punto **1**. Su tamaño está grabado en el mismo.

REGLAJE MOTOR

TABLA DE AJUSTE CARBURACIÓN

ALTITUD ↓	TEMPERATURA →	-20°C A -7°C	-6°C A 5°C	6°C A 15°C	16°C A 24°C	25°C A 36°C	37°C A 49°C
3000 m A 2301 m	Tornillo de aire Chiclé ralenti Aguja Posición de la aguja Chiclé principal	1,5 T 40 N1EE 3 168	1,5 T 40 N1EE 3 168	1,75 T 38 N1EF 3 165	1,75 T 38 N1EF 3 162	2 T 38 N1EG 3 162	
2300 m A 1501 m	Tornillo de aire Chiclé ralenti Aguja Posición de la aguja Chiclé principal	1,25 T 42 N1ED 3 170	1,5 T 40 N1EE 3 170	1,5 T 40 N1EE 3 168	1,75 T 40 N1EF 3 162	1,75 T 38 N1EF 3 162	2 T 38 N1EG 3 162
1500 m A 750 m	Tornillo de aire Chiclé ralenti Aguja Posición de la aguja Chiclé principal	1,25 T 42 N1ED 3 170	1,5 T 40 N1ED 3 170	1,5 T 40 N1EE 3 168	1,5 T 40 N1EE 3 165	1,75 T 40 N1EF 3 165	1,75 T 40 N1EF 3 162
750 m A 301 m	Tornillo de aire Chiclé ralenti Aguja Posición de la aguja Chiclé principal	1 T 45 N1EC 3 172	1,5 T 42 N1ED 3 172	1,5 T 42 N1ED 3 170	1,5 T 42 N1EE 3 168	1,5 T 40 N1EE 3 168	1,75 T 40 N1EF 3 165
300 m A 0 m	Tornillo de aire Chiclé ralenti Aguja Posición de la aguja Chiclé principal	1 T 45 N1EC 3 175	1,25 T 45 N1ED 3 172	1,5 T 42 N1ED 3 170	1,5 T 42 N1EE 3 170	1,5 T 42 N1EE 3 168	1,5 T 40 N1EE 3 168

MANTENIMIENTO MOTOR

VACIADO ACEITE CAMBIO



- Quitar el protector motor (📖 p.201).
- Realizar el vaciado del aceite motor caliente.

⚠️ ATENCIÓN

Utilice guantes de protección.

- Colocar la moto en vertical sobre suelo horizontal.
- Colocar un recipiente bajo la moto para recuperar el aceite usado.
- Aflojar el tapón de vaciado **1**.
- Aflojar el tapón de vaciado **2**.
- Dejar fluir el aceite.
- Limpiar los tapones **1** y **2** con un desengrasante.

LLENADO ACEITE CAMBIO



- Montar el tapón **1** and **2** con una junta nueva.

Tapones 1 y 2	M16	15Nm
-----------------------------	-----	------

- Desenroscar el tapón de llenado de aceite motor **3**.
- Rellenar de aceite motor.

Aceite motor	0,5l	SAE 5W40
--------------	------	----------

- Volver a colocar el tapón de llenado del motor **3**.
- Volver a montar el bloque motor.

⚠️ ATENCIÓN

Para proteger el medio ambiente, los aceites usados deben depositarse en un centro de recogida y no tirar los por la alcantarilla o en la naturaleza.

VACIAR LA CÁMARA DEL FLOTADOR DEL CARBURADOR



- Girar el mango en el grifo de la gasolina a la posición OFF.
- Colocar un paño debajo del carburador para recoger el combustible que pueda salir.
- Quitar el tapón roscado **1**.
- Vaciar completamente el combustible.
- Montar el tapón roscado y apretarlo.

REGLAJE PARTE CICLO

POSICIÓN DEL MAILLAR

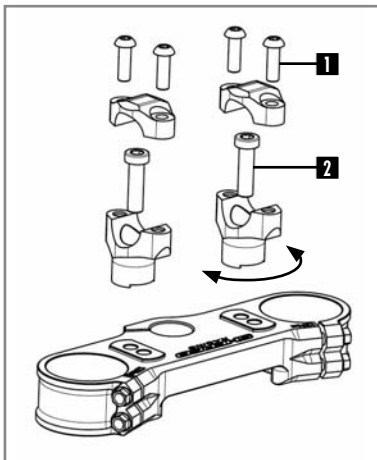
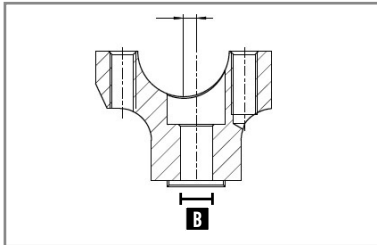
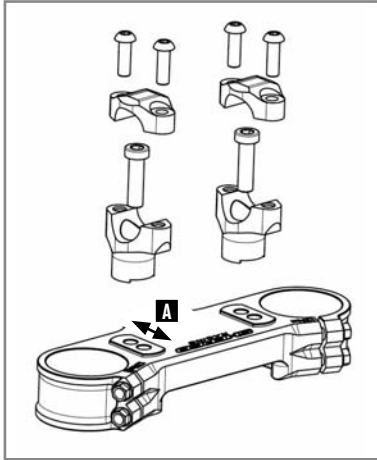

Las patas de la horquilla llevan dos orificios separados por una distancia A.

Distancia entre los orificios A	13mm
---------------------------------	------

Los puentes de manillar están descentrados por una distancia B.

Descentrado de los puentes B	4mm
------------------------------	-----

La moto se entrega de fábrica con el manillar en posición retrasada.

- Retirar los cuatro tornillos **1**.
- Retirar las bridas de manillar y retirar el manillar.
- Retirar los dos tornillos **2**.
- Retirar los puentes y colocarlos en la posición deseada.

Tornillo fijación puentes	M10x35	40Nm	Loctite® 243™
---------------------------	--------	------	---------------

- Volver a montar el manillar y las bridas.
- Poner los cuatro tornillos **1** en su sitio y apretarlos uniformemente.

Handlebar clamps fixing screws	M8x25	25Nm
--------------------------------	-------	------

El manillar también puede orientarse según los puentes.

REGLAJE PARTE CICLO

REGLAJE DE LOS TOPES DE DIRECCIÓN



El ángulo de giro puede modificarse utilizando los tornillos de reglaje situados en los bordes inferiores de la columna de dirección.

Aflojar la tuerca **1** y apretar el tornillo **2** hasta obtener el ángulo de giro deseado.

Apretar la tuerca y realizar la misma operación en el otro lado.

Tuerca de bloqueo ángulo de giro	M8	20Nm
-------------------------------------	----	------

REGLAJE DE BASE DE LA PARTE CICLO EN FUNCIÓN DEL PILOTO

Si el peso del piloto no se corresponde con las normas, compensar modificando la rigidez de los muelles (horquilla y amortiguador).

Peso estándar del piloto (con equipamiento)	de 75 a 85kg
--	--------------

REGLAJE PARTE CICLO

REGLAJE DE LA COMPRESIÓN DE LA HORQUILLA



KAYABA RACING



KAYABA FACTORY

Los tornillos **1** determinan el comportamiento de la horquilla cuando se comprime. Al girarlos hacia la derecha aumenta el freno hidráulico (y viceversa). Girar hacia la derecha el tornillo **1** hasta el final y después volver atrás el número de clics indicado.

Reglaje compresión KAYABA (Racing)	Confort	18 clics
	Estándar	14 clics
	Sport	10 clics

Reglaje compresión KAYABA (Factory)	Confort	20 clics
	Estándar	12 clics
	Sport	8 clics

REGLAJE DE LA DESCOMPRESIÓN DE LA HORQUILLA



KAYABA RACING

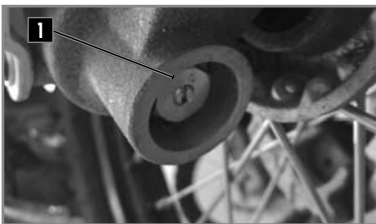

KAYABA FACTORY

Los tornillos de reglaje **1** determinan el comportamiento de la horquilla cuando se extiende. Girar los tornillos hacia la derecha aumenta el freno hidráulico (y viceversa).

Los tornillos de ajuste **1** están situados en el extremo inferior de los brazos de la horquilla.

Girar hacia la derecha el tornillo **1** hasta el final y después volver atrás el número de clics indicado.

Reglaje descompresión KAYABA (Racing)	Confort	14 clics
	Estándar	12 clics
	Sport	10 clics

Reglaje descompresión KAYABA (Factory)	Confort	18 clics
	Estándar	12 clics
	Sport	10 clics

AJUSTE DE LA COMPRESIÓN A BAJA VELOCIDAD DEL AMORTIGUADOR



KAYABA

El tornillo de ajuste **1** determina el comportamiento del amortiguador en compresiones lentas (sensibilidad). Girar el tornillo hacia la derecha aumenta el freno hidráulico (y viceversa).

Girar hacia la derecha el tornillo **1**, con un destornillador hasta el tope, después volver atrás el número de clics indicado.

No aflojar la tuerca **2**.

AMORTIGUADOR KAYABA

Reglaje de compresión lenta	Confort	20 clics
	Estándar	14 clics
	Sport	12 clics

AJUSTE DE LA COMPRESIÓN ALTA VELOCIDAD DEL AMORTIGUADOR



KAYABA

La tuerca de ajuste **2** determina el comportamiento del amortiguador en compresiones rápidas (impactos grandes).

Girar el tornillo hacia la derecha aumenta el freno hidráulico (y viceversa).

Girar hacia la derecha la tuerca **2**, con una llave de tubo, hasta el tope, después volver hacia atrás el número de clics indicado.

No aflojar el tornillo **1**.

AMORTIGUADOR KAYABA

Reglaje de compresión rápida	Confort	2,5 vueltas
	Estándar	1,5 vueltas
	Sport	1 vuelta

AJUSTE DE LA DESCOMPRESIÓN DEL AMORTIGUADOR



El tornillo de ajuste **1** determina el comportamiento del amortiguador en distensión. Girar el tornillo hacia la derecha aumenta el freno hidráulico (y viceversa).

Girar hacia la derecha el tornillo **1** hasta el tope y después volver hacia atrás el número de clics indicado.

AMORTIGUADOR KAYABA

Ajuste de distensión	Confort	15 clics
	Estándar	13 clics
	Sport	11 clics

CONTROL DEL HUNDIMIENTO EN VACÍO DEL AMORTIGUADOR

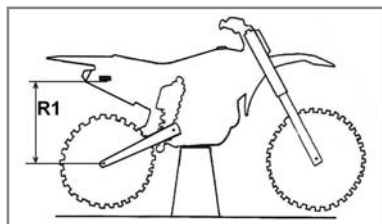

La moto sobre un trípode

Medir el lado R1 entre un punto fijo del chasis y el eje de las ruedas.

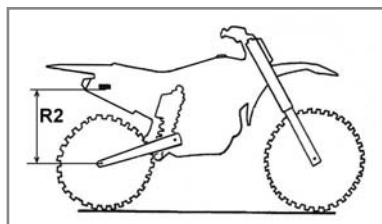

La moto sobre sus ruedas

Medir el lado R2 entre el mismo punto fijo del chasis y el eje de las ruedas. El hundimiento estático es la diferencia R1-R2.

Hundimiento estático	35mm-40mm
----------------------	-----------

Si el hundimiento estático no es correcto, reglar la precarga del amortiguador (📖 p.193).

CONTROL DEL HUNDIMIENTO EN CARGA DEL AMORTIGUADOR

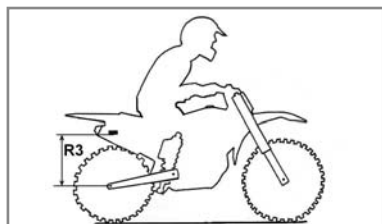

El piloto sobre la moto

Medir el lado R3 entre el mismo punto fijo del chasis y el eje de las ruedas. El hundimiento en carga es la diferencia R1-R3.

Hundimiento en carga	95mm a 100mm
----------------------	--------------

Si el hundimiento en carga no es correcto, cambiar el muelle. (📖 p.193).

REGLAJE PARTE CICLO

AMORTIGUADOR KAYABA

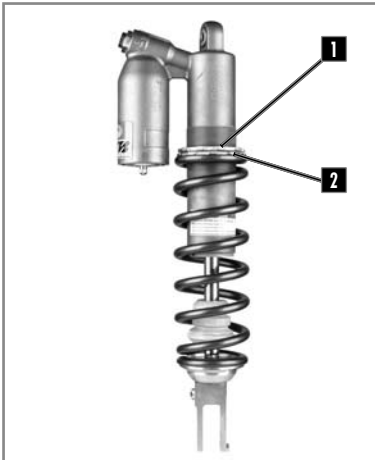

- Desmontar el amortiguador y limpiarlo (📖 p.202).
- Aflojar la abrazadera **1**.
- Aflojar/apretar el anillo de plástico rojo **2** según el valor del hundimiento en vacío medido.

Indicaciones	Aflojar una vuelta	Aumenta en 4mm el valor del hundimiento en vacío
	Apretar una vuelta	Reduce en 4mm el valor del hundimiento en vacío

- Volver a bloquear la abrazadera **1** .
(par de apriete: 5 Nm).
- Volver a montar el amortiguador (📖 p.202).
- Controlar el hundimiento en vacío (📖 p.192).

CAMBIAR EL MUELLE DEL AMORTIGUADOR



- Desmontar el amortiguador y limpiarlo. (📖 p.202).
- Elegir e instalar un muelle en función de su peso.
- Volver a montar el amortiguador.
- Controlar el hundimiento en carga (📖 p.192).
- Regular la distensión (📖 p.192).

Rigidez del muelle	KAYABA
Peso del piloto (con equipamiento): 65-75kg	44N/mm
Peso del piloto (con equipamiento): 75-85kg	46N/mm
Peso del piloto (con equipamiento): 85-95kg	48N/mm

MANTENIMIENTO PARTE CICLO

DESMONTAJE DEL SILLÍN



- Destornillar el tornillo **1** de fijación a cada lado del asiento.

- Desmontar el sillín tirando de él hacia atrás respecto a la moto.

MONTAJE DEL SILLÍN



- Vuelva a colocar el asiento, asegurándose de que esté correctamente encajado en los soportes del tanque **2**.

- Vuelva a colocar los tornillos de fijación **1**.

EXTRACCIÓN DEL FILTRO DE AIRE



El filtro de aire es un elemento vital para el buen funcionamiento del motor. Su mantenimiento es, por tanto, primordial.

Un filtro de aire sucio disminuye el rendimiento de la moto, aumenta el consumo de gasolina y, en el peor de los casos, las impurezas pueden pasar al motor y provocar un desgaste prematuro.



- Retire el panel lateral **1** tirando hacia afuera.
- Desbloquear la pestaña **2** y quitar el filtro.
- Separar el filtro de su soporte de plástico.

MANTENIMIENTO PARTE CICLO

LIMPIEZA DEL FILTRO

Limpiar la espuma del filtro de aire con un limpiador líquido especial y dejarla secar.

i INFO

No limpie el filtro de aire con disolventes o gasolina.

Limpiador filtro de aire	Motul® A1 Filter Clean
--------------------------	------------------------

i INFO

No estrujar el filtro ni retorcerlo. Solo debe apretarse. Impregnar el filtro de aire con aceite de filtro.

Aceite para filtro	Motul® A2 Air Filter Oil
--------------------	--------------------------

Si es necesario, limpiar el interior de la caja de aire con un trapo.

MONTAJE DEL FILTRO



- Volver a colocar el elemento filtrante en su soporte. Asegurarse de que quede bien enganchado en las seis lengüetas **1**.
- Aplicar una película de grasa en la cara delantera del filtro.

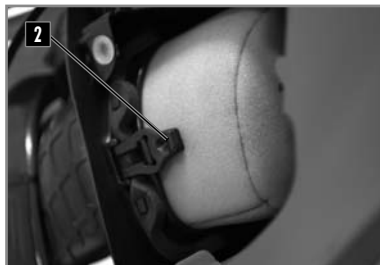

- Volver a instalar el filtro con su soporte teniendo cuidado de que quede bien centrado.
- Volver a colocar la pestaña **2** en su lugar.
- Comprobar que el filtro de aire esté bien colocado.

DESMONTAJE DEL DEPÓSITO DE GASOLINA



- Retirar el sillín (📖 p.194).

- Aflojar el tornillo **1** del depósito.

- Retirar el tubo de ventilación **2** de la Te superior de la horquilla.

- Retirar el manguito **3** del carburador.

Evitar que entren impurezas en el cableado de la gasolina. Eso podría causar el gripaje.



- Aflojar los tornillos **4** de las placas laterales.

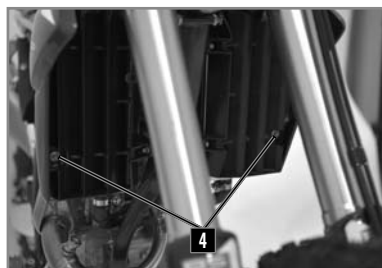

MONTAJE DEL DEPÓSITO DE GASOLINA



Asegúrese de que los cables y mangueras estén correctamente encaminados **1**.

Passar el cableado/conexión eléctrica por los huecos del depósito.

Instalar el depósito quitando las rejillas del radiador y comprobar que ningún cable quede pinzado.



Comprobar el ajuste de las placas laterales con las rejillas de depósito.

Conectar la conexión eléctrica **2**.

Montar los tornillos **3** del depósito con su anilla de goma.



Montar los tornillos **4** de las rejillas de radiador.

Tornillos del chasis	M6	10Nm
----------------------	----	------

Instalar los tubos de ventilación en el orificio de la te superior.

Volver a montar el sillín ( p.194).

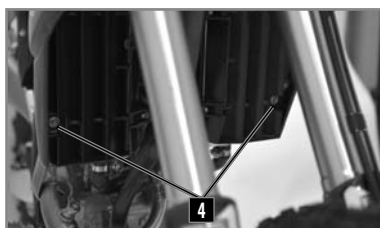

PURGA DE LOS BRAZOS DE LA HORQUILLA



Después de algún tiempo de funcionamiento, el aire se acumula bajo presión en la horquilla.

Cada 5 a 10 horas de uso (según la intensidad) se debe realizar la purga.

En frío, con la horquilla completamente distendida, retirar y después volver a apretar los tornillos **1** en cada tapa de la horquilla.

LIMPIEZA DE LOS GUARDAPOLVOS DE LA HORQUILLA



Moto sobre trípede.

Desmontar la rueda delantera ( p.203).

Desmontar las protecciones de la horquilla.

Deslizar los guardapolvos hacia abajo.

Limpiar y lubricar los guardapolvos y los tubos de la horquilla.

Lubricante universal Motul® P4 EZ Lub

Volver a montar los guardapolvos y limpiar el aceite superfluo.

Volver a montar las protecciones de la horquilla.

Volver a montar la rueda delantera ( p.203).

Bajar la moto del trípede.

CONTROL DEL JUEGO DE LOS COJINETES DE DIRECCIÓN



Moto sobre trípede.

Ejercer presión de delante hacia atrás en los brazos de la horquilla.

No se debe notar ningún juego en los cojinetes de la dirección.

Hacer girar el manillar de derecha a izquierda.

No se debe notar ninguna resistencia en los cojinetes de dirección.

En caso de juego y/o de resistencia, reglar la holgura de los cojinetes y/o cambiarlos.

Reglar la holgura de los cojinetes ( p.199)

Retirar la moto del trípede.

MANTENIMIENTO PARTE CICLO

AJUSTE DEL JUEGO DE LOS COJINETES DE DIRECCIÓN



Moto sobre trípode.
Afloje los tornillos **1**.
Afloje el tornillo de la columna de dirección **2**.

Tornillo de dirección	M20	30Nm
-----------------------	-----	------

Apriete la tuerca **3** hasta obtener el juego de dirección deseado.

Tornillo de platina de horquilla	M8x35	17Nm
----------------------------------	-------	------

Apretar los tornillos **1**.

Controlar el juego de los cojinetes de dirección (📖 p.198).
Retirar la moto del trípode.



👁️ NOTA

Las cojinetes deben engrasarse al menos una vez al año.

LIMPIEZA DE LA CADENA

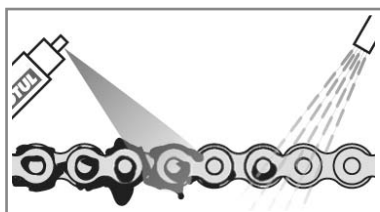

Limpiar regularmente la cadena aumenta considerablemente su duración.
Limpiar la cadena y aplicar lubricante para cadena.

Limpiador para cadena	Motul® C1 Chain clean
Grasa para cadenas	Motul® C3 Chain Lub Off Road

CONTROL DE LA TENSIÓN DE CADENA

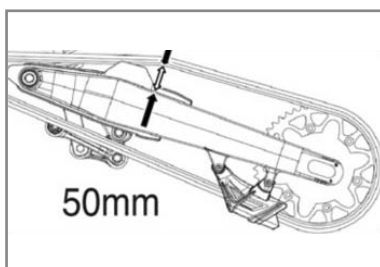

Moto sobre trípode.
Empujar la cadena hacia arriba y medir la tensión de la cadena según se indica en el esquema.

Tensión de cadena	50mm...53mm
-------------------	-------------

Si la tensión de la cadena no es correcta, consultar el ajuste de la cadena. (📖 p.200).
En caso contrario, retirar la moto del trípode.

MANTENIMIENTO PARTE CICLO

AJUSTE DE LA TENSIÓN DE CADENA

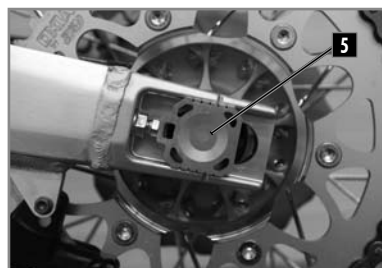
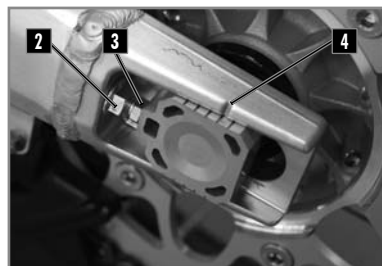
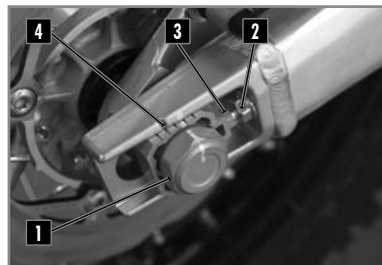

⚠ ATENCIÓN

Una mala tensión de la cadena puede provocar desgastes mecánicos.

Aflojar las tuercas **1**.

Aflojar o apretar los tornillos **2**.

Dévisser ou visser les vis **3** hasta conseguir la tensión correcta de la cadena.

Tensión de cadena	50mm...53mm
-------------------	-------------

Controlar la simetría de los dos lados con la ayuda de las marcas **4**.

Apretar los tornillos **3**.

Apretar la tuerca **2**.

Tuerca eje trasero	M24	100Nm
--------------------	-----	-------

Retirar la moto del trípode.

👁 NOTA

El ajustador de cadena **5** está diseñado para adaptarse a cadenas más largas girándola 180°.

AJUSTE DEL EMBRAGUE

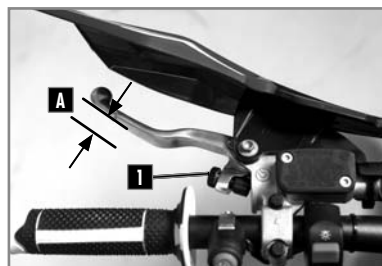

La posición de la maneta puede modificarse en función de la fisonomía del piloto.

- Girar la rueda **1** hacia la derecha para acercar la maneta.

MANTENIMIENTO PARTE CICLO



- Girar la rueda **1** hacia la izquierda para alejar la maneta.

Distancia A	$\geq 3\text{mm}$
-------------	-------------------

CONTROL NIVEL DE LÍQUIDO EMBRAGUE

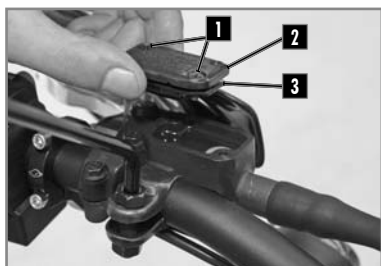

ATENCIÓN

- El líquido hidráulico es muy corrosivo.
- Puede ser peligroso para la piel.
- Leer atentamente las recomendaciones del embalaje.

Colocar el cilindro maestro en horizontal.

- Sacar los dos tornillos **1**, la cubierta **2** y la membrana **3**.
- Controlar el nivel de líquido y rellenarlo si es necesario.

Nivel de líquido de freno bajo el borde de la boca.	4mm
Motul® RBF 700 líquido de freno DOT 4	

- Volver a colocar la cubierta con la membrana y los dos tornillos.

DESMONTAJE DEL PROTECTOR MOTOR

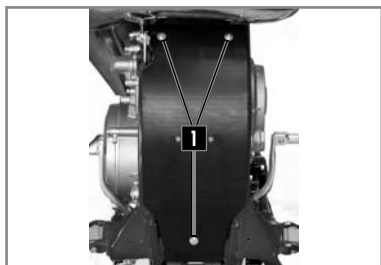

Sacar los tornillos **1** y sacar el protector motor.

MANTENIMIENTO PARTE CICLO

DESMONTAJE DEL AMORTIGUADOR

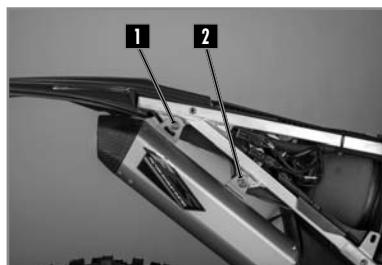

Moto sobre trípode.
Desmontar la placa lateral derecha.
Desmontar el escape.
Retirar los tornillos **1** y **2** .
Retirar el silenciador del escape y el intermedio.

ATENCIÓN

No desmontar el silenciador después de haber hecho funcionar la moto. Hay riesgo de quemaduras importantes.

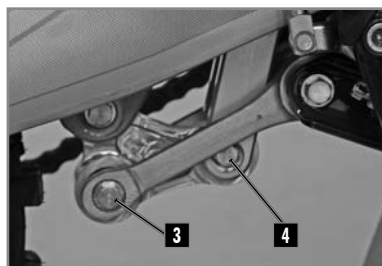

Desmontar el eje **3** .
Quitar el tornillo **4** .
Quitar el tornillo superior del amortiguador.
Retirar el amortiguador por arriba.

MONTAJE DEL AMORTIGUADOR

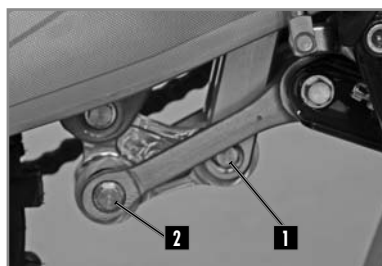

Colocar el amortiguador por arriba.
Poner el tornillo superior del amortiguador y apretar.

Tornillo superior del amortiguador	M10	50Nm	Loctite® 2701
------------------------------------	-----	------	---------------

Colocar la bieleta delta delta y la bieleta H.
Poner el tornillo **1** y apretar.

Tornillo inferior del amortiguador	M10	50Nm	Loctite® 2701
------------------------------------	-----	------	---------------

poner el tornillo **2** y apretar.

Eje de bieleta	M12	60Nm	
----------------	-----	------	--

Volver a montar el escape los muelles y los "silent bloc".

Volver a montar el silenciador detrás y apretar los tornillo **3** con las tuercas nylstop.

Tornillo chasis	M6	10Nm	
-----------------	----	------	--

Volver a montar la placa lateral derecha.
Retirar la moto del trípode.

DESMONTAJE DE LA RUEDA DELANTERA

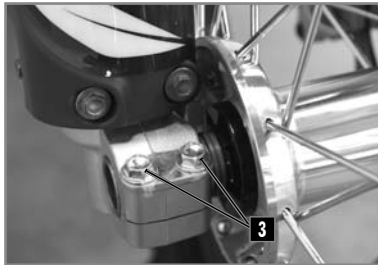
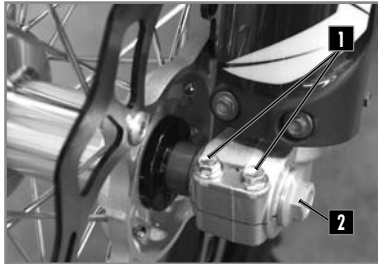

Moto sobre trípode.

Aflojar los dos tornillos **1** y la tuerca **2**.

Aflojar los dos tornillos **3**.

Extraer el eje por el lado derecho.

Sacar la rueda de la horquilla.

⚠ ATENCIÓN

No accionar la palanca de freno delantero cuando la rueda delantera se haya retirado.

MONTAJE DE LA RUEDA DELANTERA

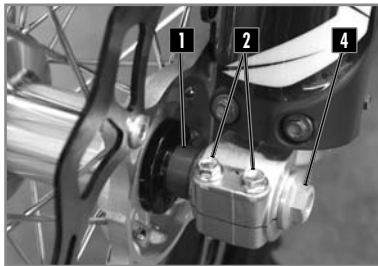

Comprobar que los discos de freno no estén sucios de aceite o de grasa. En ese caso, limpiar los discos con el limpiador para frenos.

Limpiador para frenos	Motul® P2 Brake Clean
-----------------------	-----------------------

Instale el separador **1** en el lado izquierdo del cubo de la rueda y en el lado derecho.

Instalar la rueda delantera en la horquilla y montar el eje, que se habrá engrasado previamente.

Apriete uno de los tornillos **3** de la pata de la horquilla del lado derecho.

Tornillo de la horquilla	M8	20Nm
--------------------------	----	------

Poner la tuerca **4** en su sitio y apretar.

Tuerca rueda delantera	M20	60Nm
------------------------	-----	------

Apriete los dos tornillos **2** del lado izquierdo, afloje el tornillo del lado derecho.

Tornillo de la horquilla	M8	20Nm
--------------------------	----	------

Accione la palanca del freno delantero varias veces hasta que las pastillas de freno toquen el disco.

Retire la moto del trípode y presione la horquilla varias veces.

Apriete los 2 tornillos **3** de la pata de la horquilla en el lado derecho.

DESMONTAJE DE LA RUEDA TRASERA

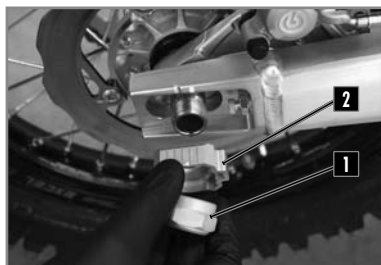

Instalar la moto sobre un trípode.

- Aflojar la tuerca **1** y extraer la pieza deslizante **2**.
- Tapar el eje **3** con una cubierta nylon.
- Sacar el eje.
- Mover la rueda lo más hacia delante posible.
- Extraer la cadena y la rueda.

⚠ ATENCIÓN

No accionar el pedal de freno trasero cuando se haya retirado la rueda trasera.

MONTAJE DE LA RUEDA TRASERA



Comprobar que los discos de freno no esté sucio de aceite o de grasa. En ese caso, limpiar los discos con un limpiador para frenos.

Limpiador para frenos | Motul® P2 Brake Clean

Comprobar que los dos separadores **1** y **2** de ruedas estén bien colocados.



Instalar la rueda en los brazos e introducir el eje de la rueda previamente engrasado.
Montar la cadena.

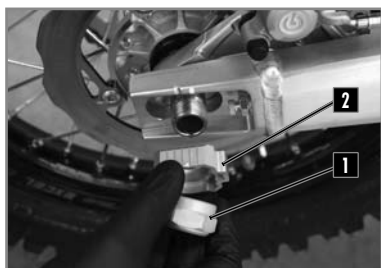

Colocar los tensores de cadena **2** e instalar la tuerca **1** pero sin apretar.
Controlar la tensión de cadena (📖 p.200).
Apretar la tuerca **1**.

Tuerca de eje rueda trasera	M24	100Nm
-----------------------------	-----	-------

Accionar varias veces el pedal de freno trasero hacia delante hasta que las pastillas toquen el disco.
Retirar la moto del trípode.

CONTROL DE LA PRESIÓN DE LOS NEUMÁTICOS



Comprobar regularmente la presión de los neumáticos con un manómetro de precisión.

- Sacar el tapón de la válvula.
- Comprobar la presión del aire cuando el neumático esté frío.

Presión del aire del neumático para uso todo terreno.

Delante	0,9bar (13 psi)
Detrás	0,9bar (13 psi)

Si la presión no se corresponde con la tabla de debajo:

- Corregir la presión.
- Volver a poner el tapón de la válvula.

RUEDAS, NEUMÁTICOS

DESGASTE Y DETERIORO

Comprobar regularmente la profundidad de la banda de rodadura.

Profundidad banda de rodadura	$\geq 3\text{mm}$
-------------------------------	-------------------

Si la profundidad es inferior al valor indicado:

- Cambiar el neumático.

Comprobar que no haya golpes, piedras, clavos, objetos puntiagudos o deformaciones en el neumático.

Si el neumático está dañado:

- Cambiar el neumático

COMPROBACIÓN DE LA TENSIÓN DE LOS RADIOS



No olvidar el control y la tensión de los radios.

⚠ ATENCIÓN

Una buena tensión asegura estabilidad y seguridad de conducción.

- Realizar una verificación antes y después de cada uso de la moto, especialmente si es nueva o en caso de cambiar los radios.
- Con un destornillador, golpear ligeramente cada radio, el sonido debe ser claro.
- Si el sonido es sordo, hacer que se comprueben los radios en un concesionario Sherco.

COMPROBACIÓN DEL RECORRIDO DEL FRENO DELANTERO



Tirar de la maneta hacia el manillar y comprobar el recorrido **A** .

Recorrido maneta freno delantero	$\geq 3\text{mm}$
----------------------------------	-------------------

Si el recorrido no se corresponde con estas indicaciones, seguir las instrucciones indicadas a continuación.

AJUSTE DEL RECORRIDO DE LA PALANCA DE FRENO DELANTERO



Ajustar el recorrido con la ayuda del tornillo de reglaje **1** .

- Girar hacia la derecha para alejar la maneta.
- Girar hacia la izquierda para acercar la maneta.

CONTROL DE NIVEL DE LÍQUIDO DEL FRENO DELANTERO



Poner la boquilla en posición horizontal. Comprobar el nivel del líquido mediante el indicador. Asegurarse de que el nivel (entre las dos flechas) esté más cerca de la flecha de arriba.



Si el nivel es inferior a la marca MIN, rellenar el líquido según las instrucciones siguientes.

RELLENADO DE LÍQUIDO DE FRENO DELANTERO

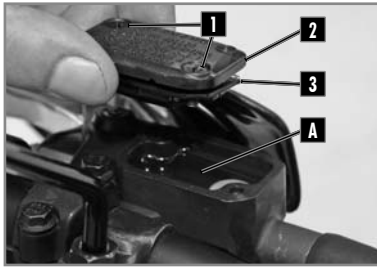

ATENCIÓN

- El líquido hidráulico es muy corrosivo.
 - Puede ser peligroso para la piel.
 - Leer atentamente las recomendaciones del embalaje.
- Aflojar los dos tornillos **1**.
 - Levantar la cubierta **2** con su membrana **3**.
 - Rellenar la boquilla con el líquido de freno hasta la marca **A**.

Nivel de líquido de freno por debajo del reborde de la boquilla.	5mm
Motul® RBF 700 líquido de freno DOT4	

- Volver a montar la membrana, la cubierta y los dos tornillos.

AJUSTE DE LA POSICIÓN DEL PEDAL DE FRENO TRASERO

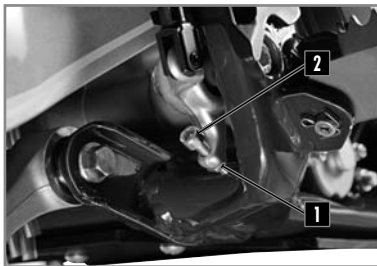

La posición del pedal de freno se regula del siguiente modo: desbloquear la contratuerca **1** después apretar o aflojar el tornillo **2** para encontrar la posición deseada. Apretar la tuerca una vez el pedal esté reglado.

Tuerca de tope de pedal de freno.

Comprobar el recorrido	M6	10Nm
Comprobar el recorrido (→ por debajo).		

COMPROBACIÓN DEL RECORRIDO DEL PEDAL DE FRENO TRASERO

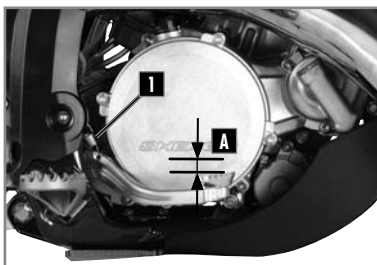

- Soltar el muelle **1**.
- Accionar varias veces el pedal.

Recorrido pedal freno trasero	$\geq 3\text{mm}$	A $\geq 5\text{mm}$
-------------------------------	-------------------	----------------------------

- Fijar el muelle **1**.
- Si el recorrido no corresponde con las indicaciones, consulte el reglaje del recorrido..( p.209).

AJUSTE DEL RECORRIDO DE FRENO TRASERO

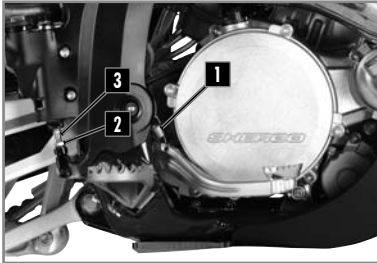

- Soltar el muelle **1**.
- Aflojar la tuerca **2** y girar la varilla **3** hasta que el recorrido sea correcto.

Recorrido pedal freno trasero $\geq 3\text{mm}$ **A** $\geq 5\text{mm}$

Bloquear la varilla **3** y apretar la tuerca **2**.

Tuerca 2	M6	10Nm
-----------------	----	------

- Fijar el muelle **1**.

CONTROL DE NIVEL DE LÍQUIDO FRENO TRASERO



Colocar la moto sobre una superficie plana.
Comprobar el nivel del líquido mediante el indicador.
Asegurarse de que el nivel (entre las dos flechas) esté más cercano a la flecha de arriba.



Si el nivel es inferior a la marca MIN, rellenar el líquido según las instrucciones siguientes.

RELLENADO DE LÍQUIDO DE FRENO TRASERO

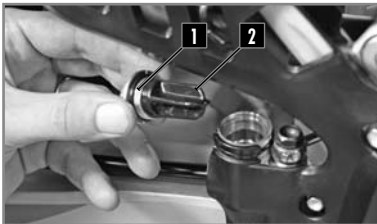

- Retirar el tapón **1** con su membrana **2**.
- Rellenar de líquido hasta la marca **A**.

Motul® RBF 700 líquido de freno DOT4

- Volver a montar la membrana y la cubierta con su junta tórica.

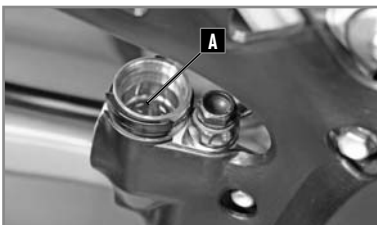

DESMONTAJE DE LAS PASTILLAS DE FRENO DELANTERO Y TRASERO

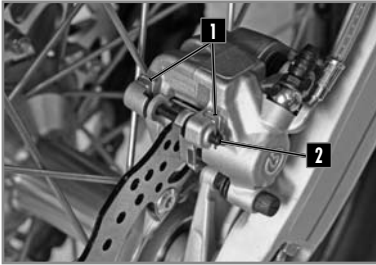

- Retirar los clips **1** y el eje **2**.
- Retirar las pastillas de freno.

No accionar la palanca de freno delantero o el pedal de freno trasero cuando se hayan retirado las pastillas.

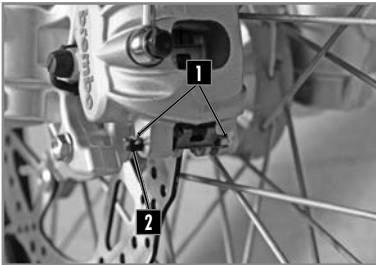

CONTROL DE LAS PASTILLAS DE FRENO DELANTERO Y TRASERO

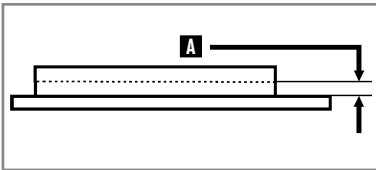

Comprobar el desgaste de las pastillas.

Esesor mínimo de las pastillas	A \geq 1 mm
--------------------------------	----------------------

Si se deben sustituir, cambiar siempre las pastillas por parejas.

SUSTITUCIÓN DE LAS PASTILLAS DE FRENO DELANTERO Y TRASERO

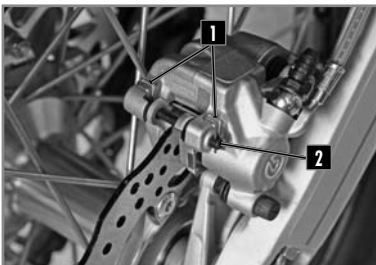

Comprobar que los discos de freno no estén sucios de aceite o de grasa. En ese caso, limpiar los discos con limpiador para frenos.

Limpiador para frenos	Motul® P2 Brake Clean
-----------------------	-----------------------

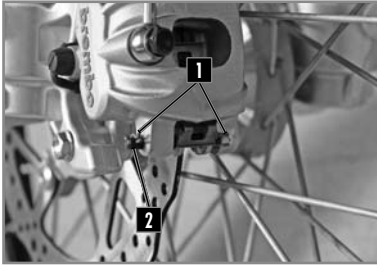

Instalar pastillas nuevas.
Volver a montar los dos ejes **2** y los clips **1** .
Comprobar los niveles de líquido de freno y rellenar si es necesario (📖 p.207 y 209).

⚠ ATENCIÓN

No utilizar la moto si la palanca o el pedal de freno no están operativos. «Bombear» varias veces con la palanca/el pedal Hasta que las pastillas estén en contacto con los discos.

MANTENIMIENTO CIRCUITO ELÉCTRICO

EXTRACCIÓN DE LA BATERÍA



Désactiver tous les consommateurs et arrêter le moteur.

⚠ ATENCIÓN

ESPERE AL MENOS 30 SECONDES, MOTO APAGADA Y INMOVIL, PARA QUE EL SISTEMA „KEYLESS% SE APAGUE RIESGO IMPORTANTE DE DANOS EN EL PROCESADOR (ECU)

- Desmontar el filtro de aire (📖 p.194).

La batería está situada al fondo de la caja del filtro.

- Desmontar el tornillo **1** de la pieza que sujeta la batería.
- Desconectar el cable negativo **2** de la batería.
- Desconectar el cable positivo **3** de la batería.
- Subir la batería hacia arriba.



MANTENIMIENTO CIRCUITO ELÉCTRICO

MONTAJE DE LA BATERÍA



- Colocar la batería en su alojamiento.
- Apretar el tornillo **1**.
- Conectar el cable positivo a la batería.
- Conectar el cable negativo a la batería.

Tornillo chasis	M6	10Nm
-----------------	----	------

- Comprobar la colocación de los cables de batería para que no haya dudas durante la manipulación del filtro de aire.
- Volver a montar el filtro de aire (📖 p.195).
- Volver a montar el sillín (📖 p.194).



CARGA DE LA BATERÍA

La batería es de tipo sin mantenimiento.
Si el vehículo no va a utilizarse durante un largo periodo de tiempo, se recomienda desconectar la batería y guardarla en un lugar seco.
Extracción de la batería (📖 p.211).
Comprobar con un voltímetro la tensión de la batería:

Tensión batería	> 12.5V
-----------------	---------

Si la tensión es insuficiente, retire la batería y recárguela con un cargador de baterías de litio.

Desconectar el cargador al final de la carga.
Instalar la batería (→ por encima).

MANTENIMIENTO CIRCUITO ELÉCTRICO

SUSTITUIR EL FUSIBLE PRINCIPAL



Retire el panel lateral derecho.

El fusible principal **1** se encuentra en el relé de arranque.

Retirar el fusible defectuoso y sustituirlo por uno nuevo del mismo valor.

Fusible principal	30A
-------------------	-----

Poner un nuevo fusible de reserva en la caja de fusibles.

SUSTITUIR EL FUSIBLE DE PROTECCIÓN DE HAZ LUMINOSO



Desmontar el sillín (📖 p.194).

El fusible está ubicado en la caja de fusibles ubicada en la parte superior del subchasis.

Retirar el fusible defectuoso y sustituirlo por un fusible nuevo del mismo valor.

Fusible de protección de haz luminoso	15A
---------------------------------------	-----

Volver a montar el sillín (📖 p.194).

DESMONTAJE DEL FARO

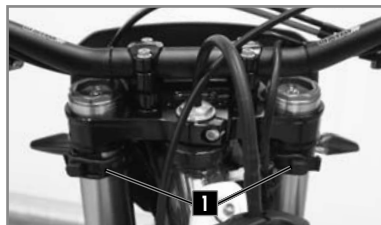

Poner el contacto en off.

Soltar las gomas derecha e izquierda **1** de cada lado de la horquilla.

Desconectar el cableado del freno /cable del contador de las guías superior e inferior.

Mover el faro hacia arriba.

Desconectar el conector **2** y retirar el faro.

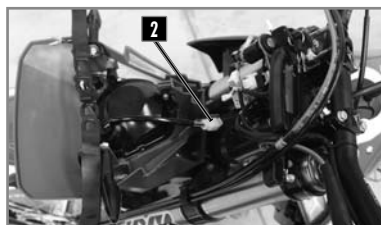

MANTENIMIENTO CIRCUITO ELÉCTRICO

MONTAJE DE LA PLACA DEL FARO



Conecte el terminal eléctrico.

Enganche la carcasa del faro asegurándose de que los pasadores **1** encajen en los orificios **2** del guardabarros delantero.

El grupo óptico delantero está sellado con LED. Si se queman uno o varios LED, debe sustituirse todo el conjunto.

Para sustituirlo, retire el tornillo **1** y separe las lengüetas **2** para liberar la óptica.

AJUSTAR EL ALCANCE DEL FARO



El alcance se ajusta con la moto en funcionamiento con su piloto.

Para ajustar el alcance del faro, desenrosque el tornillo **1**.

SUSTITUIR LA BATERÍA DEL VELOCÍMETRO

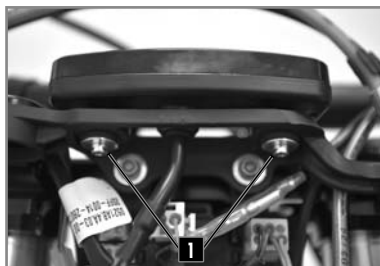

1. Desmontar la placa faro y el faro (📖 p.213).
 2. Quitar los tornillos **1** y retirar el contador sacándolo hacia arriba.
 3. Desconectar el conector principal del contador.
 4. Abierto el velocímetro con una moneda.
 5. Instalar una nueva batería (marcado hacia arriba).
- | | |
|-----------------------------|----|
| Batería de contador CR 2032 | 3A |
|-----------------------------|----|
6. Volver a montar la cubierta con cuidado de no dañar la junta tórica.
 7. Volver a conectar el conector principal del velocímetro.
 8. Poner la moto en on y comprobar que el velocímetro funciona.
 9. Volver a instalar el contador en el soporte.
 10. Apretar los tornillos **2** y volver a poner la centralita intermitentes..
 11. Volver a montar la placa faro y el faro (📖 p.214).
 12. Reglar el contador (📖 p.172).

LIMPIEZA Y CONSERVACIÓN

LIMPIEZA DE LA MOTO

SHERCO le aconseja lavar su 125 SE tan a menudo como sea posible para mantenerla en buen estado y prolongar su vida útil.

1. Tapar la salida del silenciador del escape y el filtro de aire (para tapar la salida de escape utilice la pieza número 8527, para tapar la entrada de aire utilice la pieza número 4476).
2. Para desengrasar el motor, aplicar el desengrasante, limpiar con un trapo y después secar el motor.
3. Lavar el resto del vehículo con agua caliente jabonosa.
4. Enjuagar con agua.
5. Secar con trapo de piel o de paño suave.
6. Secar la cadena y lubricarla con grasa especial para cadena.
7. Una vez terminada la limpieza, quitar las protecciones del filtro de aire y del escape, arrancar el motor y dejarlo girar algunos minutos al ralentí.

Evitar el uso de material de alta presión que puede provocar filtraciones de agua en los cojinetes, la horquilla delantera... y que entraña daños importantes. Utilizar un detergente de fuerza media. Antes de guardar el vehículo durante un largo tiempo (más de 2 meses), seguir las instrucciones siguientes.

⚠ ATENCIÓN

Para evitar el ingreso de agua, guardar una distancia mínima de lavado de 20cm.

ALMACENAMIENTO DE LA MOTO

Antes de almacenar el vehículo a largo plazo (más e 2 meses), siga estas instrucciones:

1. Lavar toda la moto.
2. Vaciar el depósito de gasolina.
3. Desmontar la bujía y inyectar un spray en el interior del motor por el orificio de la bujía. Volver a montar la bujía. Con la bujía desmontada da algunos impulsos de arranque para recubrir de una capa protectora la pared del cilindro.
4. Quitar la batería (📖 p.211).
5. Cargar la batería (📖 p.212).
6. Lubricar todos los cables con un spray.
7. Sostener la moto de forma que las ruedas no toquen el suelo.
8. Proteger la salida del escape con una bolsa de plástico para impedir que entre la humedad.
9. Vaporizar un spray por las superficies metálicas no pintadas, motor y cableado eléctrico.
10. Recubrir la moto con una cubierta transpirante

PUESTA EN SERVICIO DESPUÉS DEL ALMACENAMIENTO

Reinstalar la batería (📖 p.212).

Rellenar el depósito de combustible.

Efectuar las operaciones de engrasado y mantenimiento (📖 p.217).

Realizar una prueba en carretera.

PLAN DE MANTENIMIENTO

PLAN DE ENGRASADO Y MANTENIMIENTO	Después de 5 horas	Cada 20 horas
MOTOR		
Vaciador aceite de cambio	●	●
Comprobar válvulas y boosters		●
Sustituir bujía (después 50 horas)		
CARBURADOR		
Limpiar carburador		●
ACCESORIOS		
Comprobar estanqueidad circuito de refrigeración	●	●
Comprobar estanqueidad y fijación escape	●	●
Comprobar estado, flexibilidad y posición del cable, reglar, engrasar	●	●
Comprobar nivel en el cilindro maestro del embrague	●	●
Limpiar filtro de aire y caja	●	●
Comprobar estado y posición de los cables eléctricos		
Comprobar funcionamiento circuito eléctrico (código/faro, freno, intermitentes, iluminación contador, claxon, interruptores)	●	●
FRENOS		
Comprobar nivel líquido de freno, separador de pastillas, discos	●	●
Comprobar estado y estanqueidad cableado de freno	●	
Comprobar estado, recorrido en vacío de pedal y palanca de freno, reglar	●	●
Comprobar apriete tornillo circuito de freno y discos	●	●
PARTE CICLO		
Comprobar funcionamiento y estanqueidad horquilla y amortiguador	●	●
Limpiar los guardapolvos		●
Purgar los brazos de la horquilla		●
Comprobar apriete general de la tornillería		●
Comprobar / reglar los cojinetes de dirección	●	●
RUEDAS		
Comprobar tensión de los radios y estado de las llantas		●
Comprobar estado y presión de los neumáticos	●	●
Comprobar estado cadena, piñón corona, guías, tensión cadena	●	●
Engrasar la cadena	●	●
Comprobar la holgura de los rodamientos de ruedas	●	●

PLAN DE MANTENIMIENTO

MANTENIMIENTO ANUAL

TRABAJOS DE MANTENIMIENTO IMPORTANTES RECOMENDADOS QUE PUEDEN SER REQUERIDOS ADICIONALMENTE	Al menos 1 vez al año	
Horquilla	●	
Amortiguador	●	
Limpiar y engrasar cojinetes de dirección	●	
Sustituir la fibra de vidrio del silenciador	●	
Tratar los rácores y contactos eléctricos con un aerosol protector	●	
Sustituir el líquido del embrague hidráulico	●	
Sustituir el líquido de freno	●	
COMPROBACIONES Y TRABAJOS DE MANTENIMIENTO IMPORTANTES A REALIZAR POR EL PILOTO	Antes de cada uso	Después de cada uso
Nivel de aceite	●	
Comprobar nivel líquido de freno	●	
Comprobar estado de las pastillas de freno	●	
Comprobar funcionamiento de la iluminación	●	
Comprobar funcionamiento de la bocina	●	
Engrasar cables / gas		●
Purgar regularmente los brazos de la horquilla		●
Sacar regularmente los guardapolvos, limpiar		●
Limpiar cadena, engrasar, comprobar tensión, reglar si es necesario		●
Limpiar filtro de aire y caja		●
Comprobar estado de los neumáticos y presión	●	
Comprobar nivel líquido de refrigeración	●	
Comprobar estanqueidad cableado de gasolina	●	
Comprobar estado de todos los mandos	●	
Comprobar frenada	●	
Pasara producto anticorrosión Protector en las piezas nuevas (excepto frenos y escape)		●
Poner Protector en contacto y botón iluminación		●
Comprobar el apriete de los tornillos y tuercas		●

⚠ ATENCIÓN

Comprobar el apriete de los tornillos de su bicicleta después de la primera vuelta / de las primeras horas de uso.
 En uso de competición hay que revisar 20 horas después de cada carrera. No retrasar la revisión más de dos horas.
 ¡Las revisiones en los talleres Sherco no sustituyen los controles y el mantenimiento del piloto !

PLAN DE MANTENIMIENTO

COMPROBACIONES Y TRABAJOS DE MANTENIMIENTO IMPORTANTES QUE DEBEN SER REALIZADOS POR UN TALLER SHERCO

Uso competición	Cada 10H	Cada 20H	Cada 40H	Cada 80H
Uso ocio	Cada 20H	Cada 40H		Cada 80H
Controlar el desgaste de los discos de embrague		●	●	●
Controlar la longitud de los muelles de embrague		●	●	●
Comprobar que la nuez de embrague no esté marcada			●	●
Comprobar que la campana de embrague no esté marcada			●	●
Controlar el desgaste del cilindro y el pistón		●	●	●
Sustituir el pistón		●	●	●
Limpiar y controlar que las válvulas y boosters funcionan bien	●	●	●	●
Controlar el descentrado del extremo del cigüeñal			●	●
Controlar el cojinete del pie de biela			●	●
Sustituir la biela			●	●
Sustituir los cojinetes del cigüeñal			●	●
Controlar el desgaste total de la caja (piñones, rodamientos, cojinetes)			●	●
Controlar la caja de laminas		●	●	●
Sustituir el material del silenciador del escape	●	●	●	●

PARES DE APRIETE

PARES DE APRIETE DEL CHASIS	Dimensión	Valor (Nm)	Bloqueo de hilo
Tornillo de batería	M6	5Nm	
Tornillo guía de cadena	M6	10Nm	
Tornillos del chasis	M6	10Nm	
Tuercas del chasis	M6	10Nm	
Tornillo de corona	M8	40Nm	
Tornillo de fijación de la culata	M8	25Nm	
Tornillo de fijación del subchasis	M8	25Nm	
Tornillo de horquilla inferior	M8	20Nm	
Tornillo de la pinza del freno delantero	M8	25Nm	
Tornillo de platina de horquilla inferior	M8	12Nm	
Tornillo de platina de horquilla inferior	M8	17Nm	
Tornillo del disco de freno delantero / trasero	M8	40Nm	Azul
Tornillos de fijación de brida de manillar	M8	25Nm	
Tornillos de soporte lateral de culata	M8	25Nm	Azul
Tornillos del chasis	M8	25Nm	
Tuerca de Gripster	M8	10Nm	
Tuercas del chasis	M8	25Nm	
Ejes de motor	M10	50Nm	
Tornillo amortiguador inferior	M10	50Nm	Rojo
Tornillo amortiguador superior	M10	50Nm	Rojo
Tornillo de cabaleta	M10	35Nm	
Tornillo del pedal de freno	M10	35Nm	
Tornillos de fijación de brida del manillar	M10	40Nm	Azul
Tornillos del chasis	M10	40Nm	
Tuercas del chasis	M10	40Nm	
Eje de bieleta delta/H	M12	60Nm	
Eje basculante	M16	100Nm	
Tuerca de la columna de dirección	M20	20Nm	
Tuerca de rueda delantera	M20	60Nm	
Tuerca de rueda trasera	M24	100Nm	

PARES DE APRIETE

PARES DE APRIETE DEL MOTOR	Dimensión	Valor (Nm)	Bloqueo del hilo
Tornillo de encendido (estator)	M5	6Nm	Azul
Rotor de bomba de agua	M6	10Nm	
Tornillo bombin de embrague	M6	10Nm	
Tornillo de arranque	M6	10Nm	
Tornillo de brida de escape	M6	10Nm	
Tornillo de culata	M6	12Nm	
Tornillo de la palanca de embrague	M6	10Nm	Azul
Tornillo de muelle de embrague	M6	10Nm	
Tornillo de nivel de aceite	M6	6Nm	
Tornillo de purga de culata	M6	10Nm	
Tornillo de selector	M6	10Nm	
Tornillo de tapa de bomba de agua	M6	10Nm	
Tornillo de tapa de embrague	M6	10Nm	
Tornillo de tapa de la válvula de escape	M6	10Nm	
Tornillo desmodromico de seleccion	M6	10Nm	Azul
Tornillos de carter central	M6	10Nm	
Espárrago de cilindro	M8	20Nm	Azul
Tuerca de cilindro	M8	20Nm	
Tapón de distribución del cigüeñal	M10	10Nm	
Senso de agua	M12	20Nm	Amarillo
Tuerca del volante de encendido	M12	80Nm	Rojo
Bujía	M14	25Nm	
Tapón de drenaje	M16	15Nm	
Tapa de visor del cigüeñal	M27	8Nm	
Tuerca de embrague	M18	100Nm	Rojo

ESPECIFICACIONES 125 SM FACTORY

DIMENSIONES

Longitud total	2100mm
Anchura total	820mm
Altura sillín	920mm
Distancia entre ejes	1465mm
Distancia al suelo	315mm

PARTE CICLO

Bastidor	Semiperimetral en acero CrMo con bastidor secundario en aluminio
Horquilla	KAYABA USD Ø48mm Cartucho cerrado (Factory) KAYABA USD Ø48mm Cartucho abierto (Racing)
Suspensión trasera	Suspensión KAYABA con cilindro separado
Carrera delantera/trasera	300mm/330mm
Freno delantero	Disco Ø 270mm
Freno trasero	Disco Ø 220 mm
Neumático delantero	120/70 R 17 / 2bar
Neumático trasero	150/60 R 17 / 2,2bar
Capacidad depósito de gasolina	10,4 Litros incluyendo 1 Litro de reserva
Gasolina	Combustible Súper sin plomo (octanaje 95) mezclado con aceite de motor de 2 tiempos (2%)

TRANSMISIÓN

Tipo	Manual
Embrague	multi discos en baño de aceite, mando hidráulico
Transmisión primaria	20 x 72
Cambio	6 velocidades
Transmisión secundaria	13 x 43

REGLAJES - HORQUILLA KAYABA USD (FACTORY) Ø48MM

Compresión	Confort	20 clics hacia atrás
	Estándar	12 clics hacia atrás
	Sport	8 clics hacia atrás
Descompresión	Confort	18 clics hacia atrás
	Estándar	12 clics hacia atrás
	Sport	10 clics hacia atrás
Rigidez muelle	Peso del piloto: 65-75kg	3.8N/mm
	Peso del piloto: 75-85kg	4.0N/mm
	Peso del piloto: 85-95kg	4.2N/mm
Tipo de aceite	KAYABA 01M	345 CC

ESPECIFICACIONES 125 SM FACTORY

REGLAJES - HORQUILLA KAYABA USD (FACTORY) Ø48MM		
Compresión	Confort	20 clics hacia atrás
	Estándar	12 clics hacia atrás
	Sport	8 clics hacia atrás
Descompresión	Confort	18 clics hacia atrás
	Estándar	12 clics hacia atrás
	Sport	10 clics hacia atrás
Rigidez muelle	Peso del piloto: 65-75kg	3.8N/mm
	Peso del piloto: 75-85kg	4.0N/mm
	Peso del piloto: 85-95kg	4.2N/mm
Tipo de aceite	KAYABA 01M	345 CC

PRODUCTOS DE MANTENIMIENTO Y CONSUMIBLES	
Aceite motor	Motul® 300V 4T Factory Line Off Road
Líquido de refrigeración	Motul® Motocool Factory Line -35°C
Líquido de freno	Motul® RBF 700 líquido de freno
Aceite de la horquilla	SAE 5
Shock absorber oil	SAE 2,5
Aerosol para cadena de transmisión secundaria	Motul® C3 Chain Lub OffRoad
Limpiador filtro de aire	Motul® A1 Filter Clean
Lubricante para filtro de aire	Motul® A2 air Filter Oil
Limpiador plástico	Motul® E9 wash&Wax Spray
Limpiador llantas	Motul® E3 Wheel Clean
Limpiador discos de freno	Motul® P2 Brake Clean
Lubricante universal	Motul® P4 EZ Lub

PLAN DE MANTENIMIENTO 125 SM

	Cada año							
	Después de cada carrera							
	Cada 100 horas / Cada 5000kms							
	Cada 50 horas de uso / Cada 2500kms							
	Cada 40 horas de uso / Cada 2000kms							
	Cada 30 horas de uso / Cada 1500kms							
	Cada 20 horas de uso / Todos los 1000kms							
	Cada 10 horas de uso / Cada 500 km							
	Después de 1 hora de uso							
CHASIS								
Verifique el estado y la presión de los neumáticos	●	●	●	●	●	●	●	●
Control de los radios de rueda	●	●	●	●	●	●	●	●
Verificación de la tensión de la cadena de transmisión	●	●	●	●	●	●	●	●
Inspeccione todas las mangueras (fugas)	●	●	●	●	●	●	●	●
Control de tornillos	●	●	●	●	●	●	●	●
Control de tensión de batería	●	●	●	●	●	●	●	●
Verifique el juego de la columna de dirección	●	●	●	●	●	●	●	●
Revise la pastilla del freno trasero y delantero	●	●	●	●	●	●	●	●
Verifique el juego de la palanca del freno delantero	●	●	●	●	●	●	●	●
Verifique / corrija el nivel del líquido de embrague y freno	●	●	●	●	●	●	●	●
Verifique el disco de freno	●	●	●	●	●	●	●	●
Control del chasis	●	●	●	●	●	●	●	●
Control basculante	●	●	●	●	●	●	●	●
Verifique cualquier juego en todos los rodamientos (ruedas, basculantes...)	●	●	●	●	●	●	●	●
Control de los bujes / llantas	●	●	●	●	●	●	●	●
Control estado / nivel de refrigerante	●	●	●	●	●	●	●	●
Control del estado del cable del acelerador y el ajuste	●	●	●	●	●	●	●	●
Limpie el filtro de aire y la caja del filtro de aire	●	●	●	●	●	●	●	●
Realizar mantenimiento de horquilla	●	●	●	●	●	●	●	●
Realizar el mantenimiento del amortiguador	●	●	●	●	●	●	●	●
Reemplazar la lana de roca en el silenciador	●	●	●	●	●	●	●	●
Grasa las bieletas de suspensiones	●	●	●	●	●	●	●	●
Grasa el rodamiento de la columna de dirección	●	●	●	●	●	●	●	●
MOTOR								
Cambio de aceite	●	●	●	●	●	●	●	●
Reemplazo bujía	●	●	●	●	●	●	●	●
Verifique y reemplace si es necesario el disco de embrague	●	●	●	●	●	●	●	●
Reemplazo de pistón	●	●	●	●	●	●	●	●
Verifique / medir el cilindro	●	●	●	●	●	●	●	●
Verifique / medir la culata	●	●	●	●	●	●	●	●
Reemplace la biela / Cojinete	●	●	●	●	●	●	●	●
Verifique la caja de cambios, reemplazar si es necesario	●	●	●	●	●	●	●	●
Reemplace todos los cojinetes de los cárteres	●	●	●	●	●	●	●	●
Reemplazar todos los sellos del motor	●	●	●	●	●	●	●	●

GARANTÍA

GARANTÍA

INFORMACIÓN DEL VEHÍCULO

VEHÍCULO:

NÚMERO DE CHASIS:

NÚMERO DE MOTOR:

CLIENTE :

DIRECCIÓN:

CÓDIGO POSTAL:

PAÍS:

FECHA :

VENDEDOR :

Sello del distribuidor

CONDICIONES DE LA GARANTÍA CONTRACTUAL

SHERCO MOTORCYCLES otorga una garantía contractual que puede variar de un mes a dos años según el modelo. Su distribuidor le indicará la duración de este de acuerdo con las condiciones de garantía.

Las condiciones y cobertura de esta garantía contractual se detallan a continuación

REGISTRO DE VEHÍCULO:

El día de la entrega de la motocicleta, el concesionario y el cliente se comprometen a completar este folleto, así como el formulario de aceptación del vehículo. A continuación, el concesionario debe registrar el vehículo en el sitio web dedicado. No se aceptará ninguna garantía si el vehículo no ha sido registrado.

En caso de reventa del vehículo, la garantía contractual es transferible al nuevo propietario mediante este libro.

OBTENCIÓN DE SERVICIOS BAJO LA GARANTÍA CONTRACTUAL:

Cualquier pregunta relacionada con la garantía debe discutirse directamente con su distribuidor.

Todas las reparaciones de garantía deben ser realizadas por un distribuidor **SHERCO** autorizado. Cuando solicite cobertura de garantía, presente este folleto a su distribuidor.

SHERCO MOTORCYCLES sugiere que se comunique con su distribuidor que vendió el vehículo; sin embargo, todos los distribuidores autorizados de **SHERCO** pueden realizar reparaciones en garantía.

CONDICIONES PARA OBTENER LA GARANTÍA CONTRACTUAL

Cualquier solicitud de cobertura bajo la garantía contractual está sujeta al cumplimiento de los procedimientos e intervalos de mantenimiento detallados en este folleto y en el manual del propietario. Este folleto debidamente cumplimentado, así como las facturas, son prueba del mantenimiento del vehículo.

Los justificantes (facturas) que detallan las operaciones realizadas serán imprescindibles para beneficiarse de la garantía contractual otorgada por **SHERCO MOTORCYCLES**.

INFORMACIÓN:

Se recomienda que el mantenimiento se realice con un distribuidor **SHERCO** autorizado porque solo él tiene las herramientas específicas y las informaciones técnicas para un mantenimiento adecuado.

El uso de piezas originales **SHERCO** únicamente garantizará la validez de la garantía contractual.

El mantenimiento recomendado no exime al usuario de realizar determinadas comprobaciones diarias (consulte el manual del propietario).

En caso de anomalía, póngase en contacto con su distribuidor lo antes posible. Es responsabilidad del propietario del vehículo tomar todas las precauciones y medidas para evitar daños mayores. Cualquier daño indirecto resultante del uso continuado del vehículo después de que se haya identificado un problema no estará cubierto por la garantía contractual.

COBERTURA DE GARANTÍA CONTRACTUAL

Quedan excluidos de la garantía los gastos de transporte de devolución al concesionario, los gastos de alojamiento o alimentación, los gastos de avería o entrega y la pérdida de uso del vehículo.

Esta garantía no cubre daños accidentales, desastres naturales, incendios, ni cubre ninguna otra causa que esté fuera del control de **SHERCO MOTORCYCLES**.

Cualquier daño causado por modificaciones destinadas a aumentar la potencia del motor, mala lubricación debido a ajustes incorrectos de carburación, montaje de una pieza o accesorio no vendido por **SHERCO MOTORCYCLES** no estará cubierto por la garantía contractual. El uso de lubricantes o fluidos no recomendados por **SHERCO MOTORCYCLES** y el incumplimiento de los procedimientos de mantenimiento periódico y diario.

No cubiertos por la garantía contractual, trabajos de mantenimiento y conservación, sustitución de piezas de desgaste, fenómenos estéticos que no afecten al buen funcionamiento del vehículo, imperfecciones superficiales relacionadas con las

GARANTÍA

limitaciones externas (calor, frío . . .) y con el envejecimiento, vibraciones y ruidos vinculados para el funcionamiento del vehículo, la sustitución de piezas en el contexto de cambios de diseño.

LIMITACIÓN DE GARANTÍA Y RECURSOS:

La garantía no cubre productos de consumo, piezas de desgaste, productos en contacto con superficies de fricción o expuestos a los elementos.

SHERCO MOTORCYCLES no asume ninguna responsabilidad hacia nadie por daños directos o indirectos de cualquier tipo cubiertos por cualquier otra garantía, expresa o implícita o resultante de cualquier otro contrato, negligencia o abuso de cualquier tipo.

INSPECCIÓN Y MANTENIMIENTO

Control anual mínimo obligatorio

Para garantizar una seguridad perfecta y permitirle disfrutar plenamente de su motocicleta, se debe realizar una revisión anual mínima (consulte el manual del propietario).

Frecuencia de mantenimiento

La frecuencia de mantenimiento se ha definido según el uso medio. Para los vehículos sometidos a una conducción extrema, el mantenimiento debe realizarse con mayor frecuencia.

Definición de utilización extrema

- Uso prolongado a alta velocidad.
- Uso prolongado a baja velocidad
- Utilización en clima frío
- Usar en ambientes polvorientos o salinos

Presente este registro en cada servicio para que el distribuidor pueda sellarlo y proporcionar información de servicio.

GARANTÍA

Fecha :

Km / Horas :

Sello del concesionario y firma.

Nº de registro del Sherconetwork®. - www.sherconetwork.com

Mantenimiento realizado :

PRÓXIMA REVISIÓN :

GARANTÍA

Fecha :

Km / Horas :

Sello del concesionario y firma.

Nº de registro del Sherconetwork®. - www.sherconetwork.com

Mantenimiento realizado :

PRÓXIMA REVISIÓN :

GARANTÍA

Fecha :

Km / Horas :

Sello del concesionario y firma.

Nº de registro del Sherconetwork®. - www.sherconetwork.com

Mantenimiento realizado :

PRÓXIMA REVISIÓN :

GARANTÍA

Fecha :

Km / Horas :

Sello del concesionario y firma.

Nº de registro del Sherconetwork®. - www.sherconetwork.com

Mantenimiento realizado :

PRÓXIMA REVISIÓN :

GARANTÍA

Fecha :

Km / Horas :

Sello del concesionario y firma.

Nº de registro del Sherconetwork®. - www.sherconetwork.com

Mantenimiento realizado :

PRÓXIMA REVISIÓN :

GARANTÍA

Fecha :

Km / Horas :

Sello del concesionario y firma.

Nº de registro del Sherconetwork®. - www.sherconetwork.com

Mantenimiento realizado :

PRÓXIMA REVISIÓN :

INHALTSVERZEICHNIS

■ FRANÇAIS

p. 4

■ ENGLISH

p. 82

■ ESPAÑOL

p. 160

■ DEUTSCH

p. 238

SHERCO

SHERCO

Möchte Ihnen danken für das Vertrauen, das Sie der Firma durch den Kauf eines ihrer Produkte entgegenbringen.

- Nun besitzen Sie eine **SHERCO 125 SE**. Sie werden sicher viel Fahrspaß haben, wenn Sie die Ratschläge und Anweisungen, die **SHERCO** in diesem Handbuch angegeben hat sowie die Straßenverkehrsordnung befolgen.
- Dieses Handbuch erklärt die Betriebs- und Funktionsweise, die Inspektion, die allgemeine Instandhaltung und Einstellung Ihrer **SHERCO**. Falls Sie Fragen stellen möchten über dieses Handbuch oder Ihre Maschine, so können Sie Kontakt aufnehmen mit Ihrem SHERCO-Händler: www.sherco.com / Rubrik "Händlernetz"
- Achten Sie darauf, dass Sie dieses Handbuch aufmerksam und komplett durchlesen, bevor Sie Ihre Maschine benutzen.
- Um Ihre **SHERCO** viele Jahre lang in einem perfekten Zustand zu halten, sorgen Sie bitte für die gesamte im Handbuch beschriebene Pflege und Instandhaltung.

(Das von Ihnen gekaufte Fahrzeug kann sich möglicherweise leicht von dem in diesem Handbuch vorgestellten Fahrzeug unterscheiden.)
- **SHERCO** behält sich das Recht vor, alle Änderungen ohne Vorankündigung vorzunehmen.
- Bitte beachten Sie, dass die optimale Leistung Ihrer **SHERCO** nach einer kurzen Einfahrzeit (ca. 10 Stunden) erreicht wird

EINTRAGEN DER SERIENNUMMERN

Tragen Sie die Seriennummern des Fahrzeugs in die entsprechenden Felder ein.

Händlerstempel

Rahmennummer (📖S.245)

Motortyp und Motornummer (📖S.245)

INHALT

Technische Daten	240	Prüfen des Spiels der Lenkkopflager	276
Beschreibung des Fahrzeugs	244	Einstellen des Spiels der Lenkkopflager	277
Anbringungsart der Seriennummern	245	Reinigung der Kette	277
Bedien- und Kontrollelemente	246	Prüfen der Kettenspannung	277
Bedienung mit den Händen: Kupplungshebel, Vorderradbremshel, Kombischalter	246	Einstellen der Kettenspannung	278
Fußbedienung: Fußschalthebel, Ständer, Hinterradbremse	249	Einstellung der Kupplung	278
Instrumentenanzeige, Kilometerzähler	250	Prüfen des Kupplungsflüssigkeitsstands	279
Öffnen / Schließen des Kraftstofftanks	254	Ausbau des Motorschutzes	279
Fahren	256	Ausbau des Stosdämpfers	280
Sicherheitshinweis	257	Wiedereinbau des Stosdämpfers	280
Kühlsystem	258	Räder, Reifen	281
Kontrolle des Kühlflüssigkeitsstands	258	Ausbau des Vorderrads	281
Kühlflüssigkeit Ablassen	259	ledereinbau des Vorderrads	281
Kühlflüssigkeit auffüllen	260	Ausbau des Hinterrads	282
Motoreinstellung	261	Wiedereinbau des Hinterrads	282
Das Spiel des Gaszugkabels prüfen	261	Kontrolle des Reifendrucks	283
Einstellung der Leerlaufdrehzahl	262	Verschleiss und Schäden	284
Vergasereinstellung	262	Überprüfung der Speichenspannung	284
Tabelle der Vergasereinstellung	264	Bremsen	285
Instandhaltung des Motors	265	Überprüfung Des Spiels der Vorderradbremse	285
Getriebeöl ablassen	265	Einstellen des Spiels der Vorderradbremse	285
Getriebeöl nachfüllen	265	Kontrolle des Flüssigkeitsstands der Vorderradbremse	285
Die Wanne mit konstantem Niveau am Vergaser leeren.....	265	Hinzufügen von Bremsflüssigkeit Vorn	286
Einstellungen am Fahrwerk	266	Einstellung der Position des Pedals der Hinterradbremse	286
Lenkerposition	266	Überprüfung des Spiels des Pedals der Hinterradbremse	286
Einstellung der Lenkansschläge	267	Einstellung des Spiels	287
Dem Fahrer entsprechende Grundeinstellung des Fahrwerks	267	Kontrolle des Flüssigkeitsstands der Hinterradbremse	287
Einellen der Druckstufe der Gabel	268	Hinzufügen von Bremsflüssigkeit Hinten	287
Einellen der Zugstufe der Gabel	268	Entfernen der Bremsbeläge Vorn und Hinten	288
Einellen der Druckstufe des Stosdämpfers bei niedriger Geschwindigkeit	269	Kontrolle der Bremsbeläge Vorn und Hinten	288
Einellen der Druckstufe des Stosdämpfers bei hoher Geschwindigkeit	269	Austauschen der Bremsbeläge Vorn und Hinten	288
Einstellung der Zugstufe des Stoßdämpfers	270	Instandhaltung Stromkreis	289
Prüfen der Einfederung des Stosdämpfers bei Leergewicht	270	Ausbau des Akkus	289
Prüfen der Einfederung des Stosdämpfers unter Belastung	270	Einbau des Akk	290
Stoßdämpfer Kayaba	271	Laden des Akkus	290
Die Feder des Stosdämpfers austauschen	271	Hauptsicherung austauschen	291
Instandhaltung Teil Rahmen	272	Die Sicherung des Licht-Kabelstrangs austauschen	291
Abbauen der Sitzbank	272	Ausbau der Scheinwerferplatte	291
Wiedereinbau der Sitzbank	272	Wiedereinbau der Scheinwerferplatte	292
Abbauen des Luftfilters	272	Reichweite des Scheinwerfers einstellen	293
Reinigung des Filters	273	Die Batterie des Kilometerzählers ersetzen	293
Wiedereinbau des Filters	273	Waschen und Stilllegung	294
Ausbau des Kraftstofftanks Wiedereinbau des Kraftstofftanks	274	Waschen des Motorrads	294
De brandstofftank opnieuw installeren	275	Stilllegung des Motorrads	294
Entleerung der Arme der Gabel	276	Inbetriebnahme nach Stilllegung	294
Reinigung der Staubkappen der Gabel	276	Wartungs-Plan	295
		Ansugs Drehmomente	298
		Technische Daten 125 SM Factory	300
		Wartungsplan 125 SM	302
		Warranty	303

TECHNISCHE DATEN

ABMESSUNGEN

Gesamtlänge	2260 mm
Gesamtbreite	820 mm
Sitzbankhöhe	950 mm
Radstand	1465 mm
Bodenfreiheit	355 mm

MOTOR

Typ	Flüssigkeitsgekühlter Zweitakt-Einzylinder
Hubraum	124,81 cc
Bohrung/Hublänge	54 x 54,5 mm
Gaszufuhr	Vergaser Keihin PWK 36 SAG
Kühlung	Flüssig gekühlt mit Zwangsumlauf
Startsystem	Elektrischer Starter
Batterie	12V 2Ah (Factory) / 12V 4Ah (Racing)
Zündsystem	DC-CDI Unterbrecher, digitale Zündvorstellung
Zündkerze	NGK BR9ECMIX
Zündkerzen-Elektrodenabstand	0.7 mm
Wechselstromgenerator	220W
Motoröl-Fassungsvermögen	500 ml 5W40

VERGASER 125 SE

Vergasertyp	KEIHIN PWK 36S AG
Nadelposition	3. Position von oben
Düsenadel	N1EE
Hauptdüse	KEA 170 (KEA 115)
Leerlaufdüse	KEP 42 (KEA 38)
Anlassdüse	85 (50)
Öffnung Lufteinstellschraube	1T 1/2
Querschnitt des Schiebers	Nr. 5.5

GETRIEBE

Typ	Schaltgetriebe
Kupplung	Mehrscheiben-Ölbadkupplung, hydraulisch betätigt
Primärübersetzung	20 x 72
Getriebe	6 Gänge
Nachgeschaltete Übersetzung	13 x 51

TECHNISCHE DATEN

FAHRWERK

Rahmen	Halbperimetrisch aus CrMo-Stahl mit hinterem Bügel aus Aluminium
Gabel	KAYABA closed cartridges (Factory) KAYABA USD Ø48mm Offene Kartusche (Racing)
Hinterradaufhängung	KAYABA mit separatem Gasdruckbehälter
Federweg vorne/hinten	300/330mm
Vorderbremse	Scheibe Ø260mm
Hinterradbremse	Scheibe Ø220mm
Scheibenbremsen	Verschleißgrenze 2,7mm vorne und 3,6mm hinten
Reifen vorn	90/90-21 Zoll
Reifen hinten	140/80-18 Zoll
Druck bei jedem Gelände vorne / hinten	0,9 bar
Fassungsvermögen Kraftstofftank	10,4L, wovon 1L Reserve
Benzin	Bleifreies Superbenzin (95 Oktan) gemischt mit 2 Takt-Motoröl (2%)

ELEKTRISCHE ANLAGE

Akku	BS BSLi-02 Lithium (Factory)	12V 2Ah
Scheinwerfer	LED	-
Parklicht	LED	-
Rücklicht/Bremslicht	LED	-
Blinker	R10W	12V 10W
Tachometer-Batterie	CR 2032	Batteriespannung 3V
Kennzeichenleuchte	W5W	12V 5W

EINSTELLUNGEN - GABEL KAYABA USD (FACTORY)

Druckstufe	Komfort	20 Klicks zurück
	Standard	12 Klicks zurück
	Sport	8 Klicks zurück
Zugstufe	Komfort	18 Klicks zurück
	Standard	12 Klicks zurück
	Sport	10 Klicks zurück
Feder-Steifheit	Gewicht des Fahrers: 65-75kg	3.8N/mm
	Gewicht des Fahrers: 75-85kg	4.0N/mm
	Gewicht des Fahrers: 85-95kg	4.2N/mm
Type d'huile	KAYABA 01M	345 CC

TECHNISCHE DATEN

EINSTELLUNGEN - KAYABA USD GABEL (RENNSPORT) Ø48MM

Druckstufe	Komfort	18 Klicks zurück
	Standard	14 Klicks zurück
	Sport	12 Klicks zurück
Zugstufe	Komfort	14 Klicks zurück
	Standard	12 Klicks zurück
	Sport	10 Klicks zurück
Feder-Steifheit	Gewicht des Fahrers: 65-75kg	3.8N/mm
	Gewicht des Fahrers: 75-85kg	4.0N/mm (ursprünglich)
	Gewicht des Fahrers: 85-95kg	4.2N/mm
Öltyp	KAYABA 01M	670 cm ³
Ölstand gemessen (Gabel zusammengedrückt und ohne Feder) ab dem oberen Rand des Rohrs		120 mm

EINSTELLUNGEN - STOSSDÄMPFER KAYABA

Druckstufe niedrige Geschwindigkeit	Komfort	20 Klicks zurück
	Standard	14 Klicks zurück
	Sport	12 Klicks zurück
Druckstufe hohe Geschwindigkeit	Komfort	2 Umdrehungen zurück
	Standard	1,5 Umdrehungen zurück
	Sport	1 Umdrehungen zurück
Zugstufe	Komfort	15 Klicks zurück
	Standard	13 Klicks zurück
	Sport	11 Klicks zurück
Steifheit Feder	Gewicht des Fahrers: 65-75kg	44N/mm
	Gewicht des Fahrers: 75-85kg	46N/mm (ursprünglich)
	Gewicht des Fahrers: 85-95kg	48N/mm

TECHNISCHE DATEN

PRODUKTE FÜR DIE WARTUNG UND VERBRAUCHSMATERIAL

Motoröl	SAE 5W40	Motul® 300V 4T Off Road
Gas/Oil Mix (2%)		Motul® 800 2T Factory Line Off Road
Kühlflüssigkeit		Motul® Motocool Factory Line -35°C
Bremsflüssigkeit	DOT 4	Motul® RBF 700 DOT 4
Gabelöl	KAYABA 01M	
Stoßdämpferöl	KAYABA K2C	
Spray für die Kette der nachgeschalteten Übersetzung		Motul® C3 Chain Lub OffRoad
Luftfilter-Reinigungsmittel		Motul® A1 Air Filter Clean
Schmiermittel für Luftfilter		Motul® A2 Air Filter Oil
Reinigungsmittel Kunststoff		Motul® E9 Wash & Wax Spray
Reinigungsmittel Felgen		Motul® E3 Wheel Clean
Reinigungsmittel Bremscheiben		Motul® P2 Brake Clean
Universal-Schmiermittel		Motul® P4 EZ Lub

BESCHREIBUNG DES FAHRZEUGS

Rechte Seite



Linke Seite

7 - Kraftstofftankverschluss.

8 - Rücklicht/Bremslicht /
Kennzeichenbeleuchtung

9 - Fußschalthebell.



BESCHREIBUNG DES FAHRZEUGS

Bedienelemente



10 - Linker Außenspiegel.

11 - Kupplungshebel.

12 - Schalter links.

13 - Instrumentenanzeige.

14 - Schalter rechts.

15 - Hebel für Vorderradbremse.

16 - Gasgriff.

17 - Linker Außenspiegel.

ANBRINGUNGORT DER SERIENNUMMERN

Seriennummer des Fahrzeugs



- 1** Die Seriennummer des Fahrzeugs ist auf der rechten Seite der Lenksäule eingeschlagen.

Motortyp und Motornummer



- 2** Die Motornummer ist auf der Rückseite eingepreßt den hinteren Teil des linken Mittelgehäuses.

BEDIEN- UND KONTROLLELEMENTE

BEDIENUNG MIT DEN HÄNDEN:

KUPPLUNGSHEBEL, VORDERRADBREMSHEBEL, KOMBISCHALTER

■ Kupplungshebel

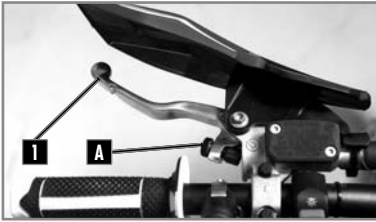

Der Kupplungshebel **1** befindet sich an der linken Seite des Lenkers und verfügt über eine Einstellschraube **A**.

■ Vorderradbremshel

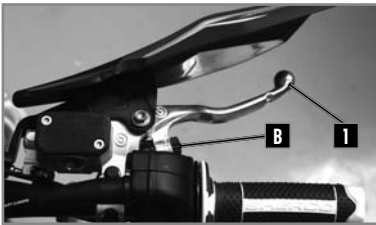

Der Vorderradbremshel **1** befindet sich an der rechten Seite des Lenkers und verfügt über eine Einstellschraube **B**.

■ Schalter links



- 1** Fernlicht (Scheinwerfer).
- 2** Abblendlicht (Abblendscheinwerfer).
- 3** Standlicht (Standlichtleuchte).
- 4** Signalhorn.
- 5** Blinker.

■ Lichtschalter On/Off

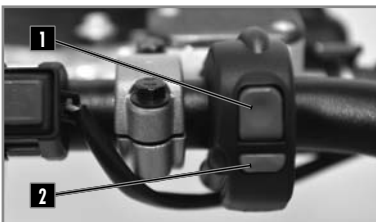

Zwei mögliche Positionen:

Position ON **1** : Alle Leuchten leuchten.

Position OFF **2** : Es leuchtet keine Leuchte.

■ Schalter rechts

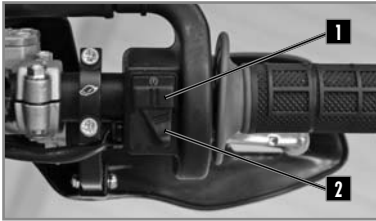

- 1 Anlasserknopf.
- 2 Auswahl der Lichtverteilungskurve.

■ Instrumentenanzeige



- 1 Instrumentenanzeige.
- 2 Bedienknopf für die Funktionen des Kilometerzählers.
- 3 Schlüsselschalter.

■ Schlüsselschalter



Der Schlüsselschalter umfasst zwei Positionen:

Position **1**.

Der Motor ist abgeschaltet und kann nicht gestartet werden.

Position **2**.

Der Motor kann gestartet werden.

■ Blinkerschalter

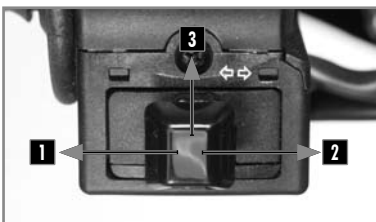

- 1 Blinker links.
- 2 Blinker rechts.
- 3 Abschalten Blinker.

BEDIEN- UND KONTROLLELEMENTE

KEYLESS-System

Das Motorrad ist mit einem „Keyless“-System ausgestattet. Es ermöglicht ein Starten des Motorrads ohne Schlüssel und ohne den Schalter ON/OFF. Es zündet automatisch und geht nach 30 Sekunden Inaktivität des Motorrads aus. Lithium-Ionen-Batterien sind wesentlich leichter als Bleibatterien, haben eine geringe Selbstentladung und bei Temperaturen über 15 °C (60 °F) mehr Startleistung. Die Startleistung von Lithium-Ionen-Batterien verringert sich jedoch bei niedrigen Temperaturen mehr als bei Bleibatterien.

Es können mehrere Startversuche nötig sein. Dazu 5 Sekunden den E-Starterknopf drücken und zwischendurch 30 Sekunden warten. Die Pausen sind notwendig, damit sich die entstandene Wärme in der Lithium-Ionen-Batterie verteilen kann und die Batterie nicht beschädigt wird.

Wenn die geladene Lithium-Ionen-Batterie bei Temperaturen unter 15 °C (60 °F) den Starter nicht oder nur schwach durchzieht, ist sie nicht defekt, sondern muss innerlich erwärmt werden, um die Startleistung (Stromabgabe) zu steigern. Die Startleistung steigt mit der Erwärmung.

■ Notausschaltung des Motors

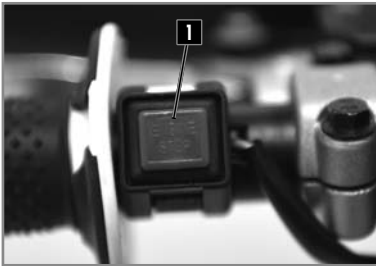

Zwei mögliche Positionen:

Knopf nicht gedrückt **1** : in dieser Position kann das Motorrad gestartet werden.

Knopf gedrückt **1** : Das sich in Betrieb befindliche Motorrad schaltet sich aus und das abgeschaltete Motorrad kann nicht gestartet werden.

■ Wahlschalter des Kennfeldes Einspritzung

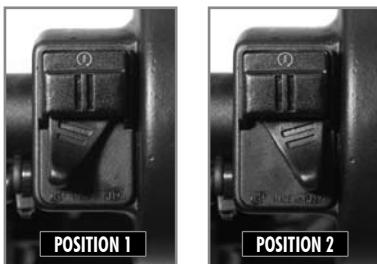

Position **1** : Kennlinie „soft“.

Position **2** : Kennlinie „hard“.

FUSSBEDIENUNG: FUSSSCHALTHEBEL, STÄNDER, HINTERRADBREMSE

■ Fußschalthebel

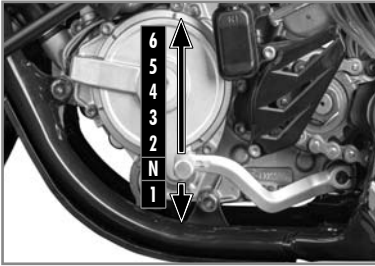

Betätigungsschema des Fußschalthebels zum Wechseln der 6 Gänge.

■ Fußbremse



1 Bedienung der Hinterradbremse.

■ Seitenständer



Das Sicherheitsgummi **1** entfernen, den Fuß auf den Ständer drücken und ihn ausgeklappt halten, bis er das ganze Gewicht des Motorrads trägt.

! ACHTUNG

- Der Ständer verfügt über ein Sicherheitssystem, das ihn automatisch zurückklappt, sobald sich das Motorrad nicht mehr in der vertikalen Position befindet.

- Durch seine Bauart bedingt hält der Ständer nur das Gewicht des Motorrads aus.

BEDIEN- UND KONTROLLELEMENTE

INSTRUMENTENANZEIGE, KILOMETERZÄHLER

! ACHTUNG

Um das Eindringen von Wasser zu verhindern, beim Waschen einen Mindestabstand von 20 cm einhalten.



Gedrückt halten der Knöpfe 1 und 2:
Einstellungsmodus

Knopf 1:

Display 1,2,3 ändern

Gedrückt halten von Knopf 1:

Display 1: DST Einstellung
Display 2: DST2 Einstellung

Knopf 2:

Display 1,2,3 ändern

Gedrückt halten von Knopf 2:

Display 1: DST auf 0 rücksetzen
Display 2: DST2 auf 0 rücksetzen
Display 3: MAX/AVG auf 0 rücksetzen



Display 1: Geschwindigkeit, Uhrzeit, DST 1



Display 2: Geschwindigkeit, Uhrzeit, DST2



Display 3: Wechsel der Geschwindigkeit AVG/MAX, Betriebsstunde, ODO



Kontrollleuchte der Blinker



Kontrollleuchte des Fernlichts



Kontrollleuchte FI (MIL):
Ausfall des Einspritzsystems



Kontrollleuchte für niedrigen Kraftstofffüllstand

■ Schaltermodus

Das Fahrzeug muss nicht unter Spannung stehen

Linker Knopf:

Ermöglicht das Navigieren zwischen den verschiedenen Displays
In den Modus DST und DST2 gelangen Ermöglicht das Verringern der Distanz im Modus DST

Rechter Knopf:

Ermöglicht das Navigieren zwischen den verschiedenen Displays Ermöglicht das Zurücksetzen auf 0 DST/DST2, Geschwindigkeit MAX/AVG (Knopf 3s gedrückt halten)
Ermöglicht das Vergrößern der Distanz im Modus DST



Abb. 1 Funktion SPD

Funktion SPD Momentangeschwindigkeit (Displays 1 und 2):

Geschwindigkeit des Fahrzeugs an. Die Geschwindigkeit kann in km/h (Standardeinstellung) oder in mph angezeigt werden. (☞ S.253).



Abb. 2 Funktion MAX

Funktion MAX Maximalgeschwindigkeit (Display 3):

zeigt die max. Geschwindigkeit seit dem letzten Zurücksetzen auf 0 an. Die Geschwindigkeit kann in km/h (Standardeinstellung) oder in mph angezeigt werden. (☞ S.253). Zurücksetzen auf 0 → Funktion MAX → Rechter Knopf 3s gedrückt → 0 → Zurücksetzen auf 0 ausgeführt.



Abb. 3 Funktion AVG

Funktion AVG Durchschnittsgeschwindigkeit (Display 3):

Durchschnittsgeschwindigkeit des Fahrzeugs seit dem letzten Zurücksetzen auf 0 an. Die Geschwindigkeit kann in km/h (Standardeinstellung) oder in mph angezeigt werden. (☞ S.253). Zurücksetzen auf 0 → Funktion AVG → Rechter Knopf 3s gedrückt → 0 → Zurücksetzen auf 0 ausgeführt.



Abb. 4 Funktion DST

Funktion DST Tageskilometer (Display 1):

die vom Fahrzeug gefahrene Teilkilometerzahl seit dem letzten Zurücksetzen auf 0 an. Die Geschwindigkeit kann in km/h (Standardeinstellung) oder in mph angezeigt werden. (☞ S.253). Zurücksetzen auf 0 → Funktion DST. → Rechter Knopf 3s gedrückt → 0.0 → Zurücksetzen auf 0 ausgeführt.



Abb. 5 Funktion DST2

Funktion DST2 Tageskilometer (Display 2)

die vom Fahrzeug gefahrene Teilkilometerzahl seit dem letzten Zurücksetzen auf 0 an. Die Geschwindigkeit kann in km/h (Standardeinstellung) oder in mph angezeigt werden. (☞ S.253). Zurücksetzen auf 0 → Funktion DST2 → Rechter Knopf 3s gedrückt → 0.0 → Zurücksetzen auf 0 ausgeführt.

BEDIEN- UND KONTROLLELEMENTE



Abb. 6 Funktion Einstellung der Distanz

Die Funktionen DST und DST2 können vom Benutzer parametrierbar werden

Parametrierung DST (Display 1) → Linker Knopf 3s gedrückt → das Symbol „DST“ blinkt → Linker Knopf zur Verringerung des Wertes/Rechter Knopf zur Erhöhung des Wertes → zurück zu Display 1

Parametrierung DST2 (Display 2) → Linker Knopf 3s gedrückt → das Symbol „DST2“ blinkt → Linker Knopf zur Verringerung des Wertes/Rechter Knopf zur Erhöhung des Wertes → zurück zu Display 2



Abb. 7 Funktion ODO

Funktion ODO Gesamtkilometerzähler (Display 3):

zeigt die vom Fahrzeug gefahrene Gesamtkilometerzahl an. Die Gesamtstrecke wird je nach gewählter Einheit angezeigt, entweder in Kilometern (Standardeinstellung) oder in mp/h. (S.253). Die Anzeige dieser Informationen kann nicht auf 0 zurückgesetzt werden. Über 399 999 km (od. Meilen) hinaus wird der Zähler auf 0 zurückgesetzt.



Abb. 8 Funktion ART

Funktion ART Betriebsstunden (Display 3):

zeigt die Betriebsstunden des Fahrzeugs an. Die Anzeige dieser Informationen kann nicht auf 0 zurückgesetzt werden. Bis 99h59min → Zunahme in Schritten von 1 Minute Nach 99h59min und bis 9.999h → Zunahme in Schritten von 1 Stunde Nach 9.999 Stunden bleibt der Zähler auf diesem Wert stehen.



Abb. 9 Funktion Uhrzeit

Funktion Uhrzeit (Display 1 und 2):

zeigt die Uhrzeit an



Abb. 10 Funktion Batterie schwach/Batteriefehler

Funktion Batterie schwach/Batteriefehler

→ wenn die Batteriespannung des Zählers unter 2,4V sinkt, erscheint auf dem Display das Symbol „Batterie schwach“

→ wenn die Batteriespannung des Zählers kritisch wird, zeigt der Zähler nur noch das blinkende Symbol „Batterie schwach“ an.

BEDIEN- UND KONTROLLELEMENTE

■ Einstellungsmenü

Linken und rechten Knopf gleichzeitig 3s gedrückt halten: Aktivierung des Einstellungsmodus

Linker Knopf	Rechter Knopf
Auswahl M/H und KM/H Auswahl Formate 24h und 12h	
Abnahme der Tageszeit Abnahme des Werts der Wartungsanzeige	Zunahme der Tageszeit Zunahme des Werts der Wartungsanzeige

—————→ **Der Wechsel der Bereiche erfolgt automatisch alle 5 s** —————→

UNIT <small>(Auswahl der Einheit)</small>	LIFE <small>(Radumfang)</small>	PPr <small>(Impulsanzahl)</small>	 <small>(Format 12/24h)</small>	 <small>(Einstellung Uhrzeit)</small>	 <small>(Wartungsanforderung)</small>
---	---	---	---	---	---

↓
Meilen oder Km:
Standardeinstellung: Km

Die grau eingzeichneten
Einstellungen nicht ändern

↓
12 oder 24h
Standardeinstellung:
24h

↓
**Einstellung
der Uhrzeit**

↓
**Einstellung der
Wartungsanforderung in
Betriebsstunden**
Standardeinstellung 5h
(erste Inspektion)

OFF : deaktiviert	Werteinstellung
----------------------	-----------------

Funktion Wartungsanforderung:

ermöglicht die Einstellung einer Anforderung für Wartungsarbeiten.

Wenn der sich verringerende Wert für die Wartungsanforderung 0 erreicht hat, erscheint im Display die Wartungsanzeige. Zähler zurücksetzen oder die verbleibende Zeit bis zur nächsten Wartungsarbeit anzeigen:

Anzeige der verbleibenden Zeit (Display 3):

Linker Knopf 3s gedrückt → der Wert wird angezeigt → keine Aktion → zurück zu Display 3

Zurücksetzen Wartungsanforderung auf 0 (Display 3):

Linker Knopf 3s gedrückt → Wert wird angezeigt → Rechter Knopf 3s gedrückt → Zurücksetzen auf 0 ausgeführt (das Herunterzählen beginnt erneut ab dem parametrisierten Wert)

Hinweis:

Falls die Wartungsanzeige bereits auf dem Display angezeigt wird, ist der angezeigte Wert 0

Falls die Wartungsanzeige deaktiviert (Off) ist, wird der Wert OFF angezeigt

ÖFFNEN / SCHLIESSEN DES KRAFTSTOFFTANKS

■ Kraftstoff



Ausschließlich bleifreies Benzin mit einer Oktanzahl von mindestens 95, gemischt mit 2-Takt-Motoröl verwenden.

■ Tankverschluss



Öffnen: Den Tankverschluss gegen den Uhrzeigersinn drehen.

Schließen: Den Tankverschluss im Uhrzeigersinn drehen.

■ Benzinhahn

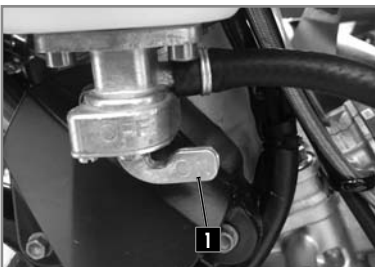

Der Benzinhahn befindet sich auf der rechten Seite des Kraftstofftanks.

Der Griff **1** des Benzinahns ermöglicht das Öffnen, das Schließen oder die Reservekraftstoffstellung.

OFF: Kraftstoffversorgung geschlossen (es fließt kein Kraftstoff aus dem Kraftstofftank zum Vergaser).

ON: Versorgung mit Reserve-Kraftstoff geöffnet (Kraftstoff kann aus dem Kraftstofftank zum Vergaser fließen).

RES: Versorgung mit Reserve-Kraftstoff geöffnet (Kraftstoff kann aus dem Kraftstofftank zum Vergaser fließen).

■ Choke



Der Choke **1** befindet sich auf der linken Vergaserseite.

Funktion Choke **aktiviert** → der Choke wird bis zum Anschlag nach oben gezogen.

Funktion Choke **deaktiviert** → der Choke wird bis zum Anschlag gedrückt.

! ACHTUNG

Sobald der Motor die Betriebstemperatur erreicht, die Funktion Choke deaktivieren.

■ Motor-Kaltstart

1. Den Fußschalthebel in die Leerlaufstellung bringen.
2. Den Choke betätigen.
3. Den Motor anlassen durch Drücken auf den Starter-Knopf, ohne Gas zu geben.
4. Den Motor einige Minuten lang warm werden lassen.
5. Den Choke deaktivieren.

■ Motor-Warmstart

Befolgen Sie die vorstehenden Anweisungen ohne die Schritte 2-4 und 5.

■ Gangwechsel

- Die Fußschalthebel-Positionen sind angegeben (📖S.253).
- Um die Leerlaufstellung zu finden, auf den Fußschalthebel drücken und wenn der erste Gang erreicht ist (man fühlt einen Widerstand), den Hebel leicht mit dem Fuß nach oben ziehen.
 1. Das Gas zurücknehmen während Sie auskuppeln.
 2. Den niedrigeren Gang einlegen.
 3. Nach und nach Gas geben während Sie einkuppeln.

■ Parken

- Den Motor mit dem Ausschaltknopf ausschalten. Das Keyless-System unterbricht nach 30 Sekunden Inaktivität automatisch die Zündung und alle Kontakte.

Machen Sie sich mit allen Bedienelementen und deren Funktionen vertraut, bevor Sie das Fahrzeug verwenden.

SICHERHEITSHINWEIS

- Nicht nach Alkoholkonsum fahren.
- Tragen Sie bei der Benutzung des Fahrzeugs einen zugelassenen Sicherheitshelm.
- Die Maschine in einem guten Betriebszustand zu halten und sie richtig instand zu halten und zu warten, erhöht ihre Zuverlässigkeit und Sicherheit bei der Verwendung.
- Benzin ist entzündlich, daher nur bei abgestelltem Motor tanken!
- Die Abgase sind giftig, den Motor niemals in einem geschlossenen Raum in Gang setzen.
- Parken Sie das Fahrzeug immer auf flachem, ebenem Boden und nicht am Hang oder auf weichem Untergrund. Stets prüfen, ob das Fahrzeug standfest und eben steht.
- Täglich vor dem Fahren die folgenden Punkte überprüfen:

Reifen:	Abnutzungsgrad und Reifendruck.
Motoröl:	Füllstand (📖 S.265).
Benzin:	Füllstand + Kein Leck vorhanden.
Antriebskette:	Durchhang (📖 S.270).
Lenkung:	Kein Blockieren.
Bremsen:	Funktion, Spiel, kein Bremsflüssigkeitsleck, Abnutzung der Bremsbeläge (📖 S.285 bis 289).
Gasgriff:	Spiel (📖 S.261).
Kupplung:	Spiel (📖 S.246 bis 278).
Elektrische Ausrüstung:	Funktionieren des Signalhorns und der Lichter (📖 S.292 bis p.293).
Fester Sitz (Muttern, Schrauben...):	Sicherstellen, dass alle Teile des Fahrzeugs korrekt befestigt sind (📖 S.298).

Falls Sie während dieser Kontrollen eine Anomalie oder Funktionsstörung feststellen, konsultieren Sie das Kapitel INSTANDHALTUNG UND EINSTELLUNGEN dieses Handbuchs oder wenden Sie sich an einen Sherco-Vertragshändler.

KONTROLLE DES KÜHLFLÜSSIGKEITSSTANDS

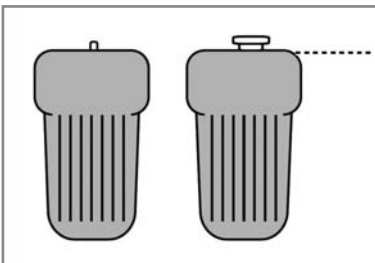

Motorrad horizontal

! ACHTUNG

Heiße Kühlflüssigkeit kann schwere Verletzungen verursachen.

- Die Kühlflüssigkeit ist schädlich.
- Im Falle des Kontakts mit der Haut oder den Augen, bei Verschlucken oder Verletzungen, die von der heißen Kühlflüssigkeit verursacht wurden: EINEN ARZT AUFSUCHEN.
- Schutzhandschuhe tragen.
- Nicht die Kühlflüssigkeit durch Wasser oder Frostschutzmittel ersetzen, dadurch kann Ihr Motor Schaden erleiden.
- Die Kontrolle und das Auffüllen von Kühlflüssigkeit bei kaltem Motor durchführen.

- Setzen Sie die Schraube 2 wieder ein.
- Stellen Sie das Motorrad aufrecht auf eine horizontale Oberfläche.

- Schrauben Sie die Kappe 1 ab.
- Schrauben Sie die Entlüftungsschraube 2 heraus.
- Einfüllen, bis die Flüssigkeit ohne Luft austritt.

Kühlflüssigkeit	Motul® Motocool Factory Line -35°C
-----------------	---------------------------------------

- Setzen Sie die Schraube 2 wieder ein.

Entlüftungsschraube	M6X8	8Nm
---------------------	------	-----

- Flüssigkeit bis auf Höhe des Kühlers auffüllen.
- Den Deckel 1 wieder anbringen und seine korrekte Position prüfen.

! ACHTUNG

Es ist wichtig, diese Methode zu befolgen.

Das Fehlen von Kühlflüssigkeit oder das Vorhandensein eines Lufteinschlusses im Kühler links kann zu schwerwiegenden Schäden am Motor führen.

KÜHLSYSTEM



Den Flüssigkeitsstand im Ausdehnungsgefäß prüfen. Der Kühlflüssigkeitspegel muss die Markierung „LEVEL“ erreichen.

Wenn der Flüssigkeitsstand nicht stimmt, den Deckel abschrauben **3**.

Flüssigkeit bis zur Markierung „LEVEL“ auffüllen.

Kühlflüssigkeit	Motul® Motocool Factory Line -35°C
-----------------	---------------------------------------



Den Deckel wieder festdrehen **3**.

KÜHLFLÜSSIGKEIT ABLASSEN



⚠ ACHTUNG

Sicherstellen, dass das Motorrad aufrecht und auf horizontalem Untergrund steht.

- Ein Auffanggefäß unter das Motorrad stellen.
- Den Deckel und **1** die Schraube **2** entfernen.
- Die Kühlflüssigkeit ablaufen lassen.



👁 HINWEIS

Zum Schutz der Umwelt die abgelassene Flüssigkeit in einer Sammelstelle abgeben.

KÜHLFLÜSSIGKEIT AUFFÜLLEN



- Die Schraube **2** mit einer neuen Dichtung wieder anbringen.
- Durch die Öffnung des Deckels **1** die neue Kühlflüssigkeit einfüllen.

Kühlflüssigkeit	Motul® Motocool Factory Line -35°C
-----------------	---------------------------------------

Ablassschraube Kühlflüssigkeit	M6X40	8Nm
-----------------------------------	-------	-----



- Mit dem Auffüllen fortfahren.
- Sobald der Füllstand erreicht ist: (Circa 1,1 Liter).
- Das Motorrad wieder auf den seitlichen Ständer stellen und mit der Füllstandüberprüfung fortfahren ( S.258).

DAS SPIEL DES GASZUGKABELS PRÜFEN

■ Spiel des Gaszugkabels

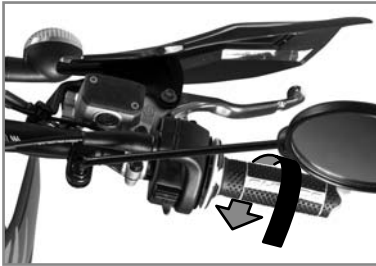

Lenker in gerader Position, überprüfen, ob das Spiel am Gasgriff korrekt ist.

Spiel des Gaszugkabel	2...4mm
-----------------------	---------

Falls es nicht korrekt ist, das Spiel des Gaszugkabels einstellen. (📖 S.261).

Das Motorrad starten und im Leerlauf laufen lassen. Den Lenker drehen und sicherstellen, dass der Leerlauf konstant ist. Wenn sich die Drehzahl ändert, das Spiel des Gaszugkabels einstellen. (📖 S.261).

■ Das Spiel des Gaszugskabels einstellen

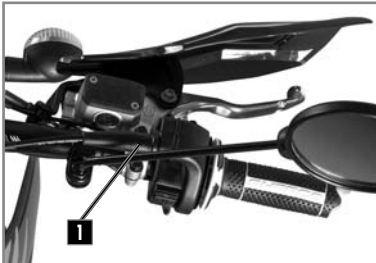

Die Spannung des Gaszugskabels im Bereich des Gasgriffs mit Hilfe des Spanners einstellen **1**. Sollte dies nicht ausreichen, stellen Sie den Spannung direkt am Vergaser ein.

MOTOREINSTELLUNG

EINSTELLUNG DER LEERLAUFDREHZAHL

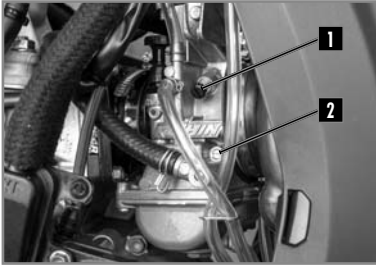

- Die Einstellschraube **1** ermöglicht das Einstellen der Leerlaufdrehzahl.

- Die Luftregulierschraube des Leerlaufs **2** ermöglicht es, das Gemisch der Leerlaufdrehzahl einzustellen. Das Motorrad starten und warm laufen lassen.

Den Leerlauf einstellen (Einstellschraube **1**) 2000 +/- 100 U/min.

Die Einstellschraube **2** bis zum Anschlag drehen, dann 1 U losschrauben (Grundeinstellung).

Leerlaufdrehzahl	2000 +/- 100 rpm
Einstellung der Luftregulierschraube	1T 1/4

VERGASEREINSTELLUNG

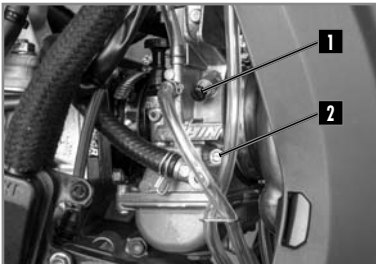

Öffnung Schieber und Einflüsse::

Die Zusammensetzung des Gemischs (Luft-Benzin) hängt von der Öffnung des Schiebers ab:

- **Leerlaufbereich A:**

Von 0 bis zu einer $\frac{1}{8}$ -Öffnung des Schiebers wird dieser Bereich über die Einstellschraube **1** und die Lufterstellschraube des Leerlaufs **2** eingestellt.

- **Übergangsbereich B:**

Von der $\frac{1}{8}$ -Öffnung bis zur $\frac{1}{4}$ -Öffnung des Schiebers wird dieser Bereich über die Leerlaufdüse und durch die Form des Schiebers eingestellt.

- **Drehzahl-Teilbereich C:**

Von der $\frac{1}{4}$ -Öffnung bis zur $\frac{3}{4}$ -Öffnung des Schiebers wird dieser Bereich über die Düsenadel reguliert (Form und Position). Im unteren Bereich ist die Leerlaufeinstellung, und im oberen Bereich ist die Hauptdüse für die Motorregelung verantwortlich.

- **Vollast-Bereich D:**

Von der $\frac{3}{4}$ -Öffnung bis zur kompletten Öffnung wird dieser Bereich über die Hauptdüse und die Düsenadel eingestellt.

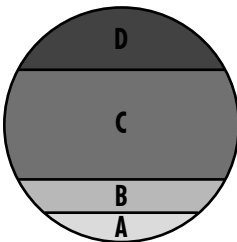

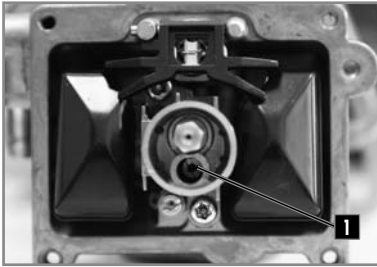

Leerlaufdüse und Leerlaufgemischschraube:

Zur Kontrolle des Leerlaufbereichs A und des Übergangsbereichs B können Sie an der Leerlaufdüse **1** (ihre Größe ist auf ihr eingraviert) und die Leerlaufgemischschraube **2** drehen.

Das Drehen an der Leerlauf-Einstellschraube läuft auf eine Gemischanreicherung hinaus.

Nehmen Sie jeweils $\frac{1}{8}$ -Drehung vor, wenn Sie den Bereich zwischen 1 bis 2,5 U verlassen, modifizieren Sie die Größe Ihrer Leerlaufdüse.

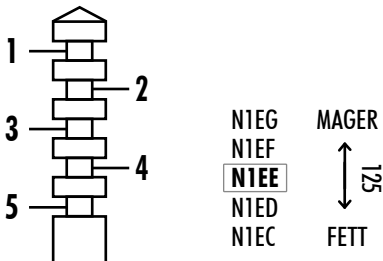
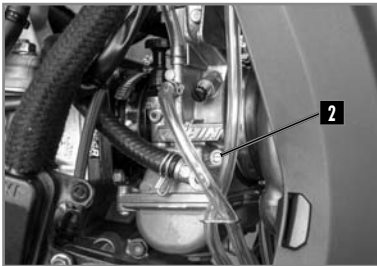

Nade:

Die Nadel besitzt als Einstellstufen 5 Rastungen, 1 bis 5, MAGER bis FETT.

Die Referenznummer der Nadel ist auf ihr eingraviert. Bei den Einstellungstabellen wird die Position der Clips ab der oberen Position bestimmt.



Hauptdüse:

Die Hauptdüse befindet sich bei der Kennzeichnung **1**.

Ihre Größe ist auf ihr eingraviert.

MOTOREINSTELLUNG

TABELLE DER VERGASEREINSTELLUNG

ALTITUDE ↓	TEMPERATUR →	-20°C A -7°C	-6°C A 5°C	6°C A 15°C	16°C A 24°C	25°C A 36°C	37°C A 49°C
3000 m A 2301 m	Einstellung der Luftschraube Leerlaufdüse Nadel Nadelposition Hauptdüse	1,5 T 40 N1EE 3 168	1,5 T 40 N1EE 3 168	1,75 T 38 N1EF 3 165	1,75 T 38 N1EF 3 162	2 T 38 N1EG 3 162	
2300 m A 1501 m	Einstellung der Luftschraube Leerlaufdüse Nadel Nadelposition Hauptdüse	1,25 T 42 N1ED 3 170	1,5 T 40 N1EE 3 170	1,5 T 40 N1EE 3 168	1,75 T 40 N1EF 3 162	1,75 T 38 N1EF 3 162	2 T 38 N1EG 3 162
1500 m A 750 m	Einstellung der Luftschraube Leerlaufdüse Nadel Nadelposition Hauptdüse	1,25 T 42 N1ED 3 170	1,5 T 40 N1ED 3 170	1,5 T 40 N1EE 3 168	1,5 T 40 N1EE 3 165	1,75 T 40 N1EF 3 165	1,75 T 40 N1EF 3 162
750 m A 301 m	Einstellung der Luftschraube Leerlaufdüse Nadel Nadelposition Hauptdüse	1 T 45 N1EC 3 172	1,5 T 42 N1ED 3 172	1,5 T 42 N1ED 3 170	1,5 T 42 N1EE 3 168	1,5 T 40 N1EE 3 168	1,75 T 40 N1EF 3 165
300 m A 0 m	Einstellung der Luftschraube Leerlaufdüse Nadel Nadelposition Hauptdüse	1 T 45 N1EC 3 175	1,25 T 45 N1ED 3 172	1,5 T 42 N1ED 3 170	1,5 T 42 N1EE 3 170	1,5 T 42 N1EE 3 168	1,5 T 40 N1EE 3 168

INSTANDHALTUNG DES MOTORS

GETRIEBEÖL ABLASSEN



- Den Motorschutz abnehmen (📖 S.279).
- Das warme Motoröl ablassen.

⚠️ ACHTUNG

Schutzhandschuhe tragen.

- Das Motorrad aufrecht auf eine horizontale Fläche stellen.
- Ein Auffanggefäß für das gebrauchte Motoröl unter das Motorrad stellen.
- Den Stopfen **1** abschrauben.
- Den Stopfen **2** abschrauben.
- Das Öl ablaufen lassen
- Die Stopfen **1** und **2** mit einem Fettlöser reinigen.

GETRIEBEÖL NACHFÜLLEN



- Die Stopfen **1** und **2** wieder anbringen.

Stopfen 1 & 2	M16	15Nm
-----------------------------	-----	------

- Den Motoröl-Einfullstopfen **3** abschrauben.
- Motoröl einfüllen.

Motoröl	0,5l	SAE 5W40
---------	------	----------

- Montieren Sie den Motortankdeckel **3** wieder.
- Montieren Sie den Motorblock wieder.

⚠️ ACHTUNG

Zum Schutz der Umwelt müssen benutzte Öle und Filter zu einer Sammelstelle gebracht werden und dürfen nicht in den Abfluss oder in die Natur gelangen.

DIE WANNE MIT KONSTANTEM NIVEAU AM VERGASER LEEREN



- Unter den Vergaser einen Lappen legen, der leckenden Kraftstoff aufnimmt.
- Die Verschlusschraube **1** entfernen.
- Den Kraftstoff vollständig abfließen lassen.
- Den Stopfen anbringen und festziehen.

EINSTELLUNGEN AM FAHRWERK

LENKERPOSITION

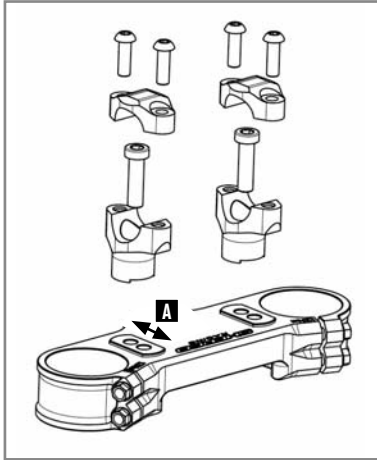

Die Gabel-T-Stücke haben zwei Löcher mit Abstand A.

Abstand zwischen den Löchern A	13mm
--------------------------------	------

Die Lenkerbrücken sind mit einem Abstand B exzentriert

Exzentrizität der Brücken B	4mm
-----------------------------	-----

Das Motorrad wird mit dem Lenker in der zurückgesetzten Position geliefert.

- Die vier Schrauben **1** entfernen.
- Die Lenkerflansche und den Lenker entfernen.
- Die beiden Schrauben **2** entfernen.
- Die Brücken abziehen und in die gewünschte Stellung bringen.

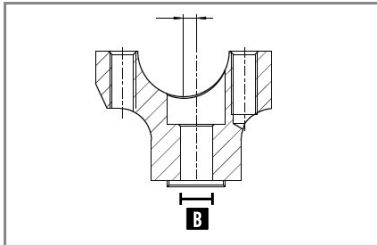

Befestigungsschrauben der Brücken	M10x35	40Nm	Loctite® 243™
-----------------------------------	--------	------	---------------

Den Lenker und die Flansche wieder anbringen.

Die vier Schrauben **1** anbringen und gleichmäßig festziehen.

Befestigungsschrauben Lenkerflansche	M8x25	25Nm
--------------------------------------	-------	------

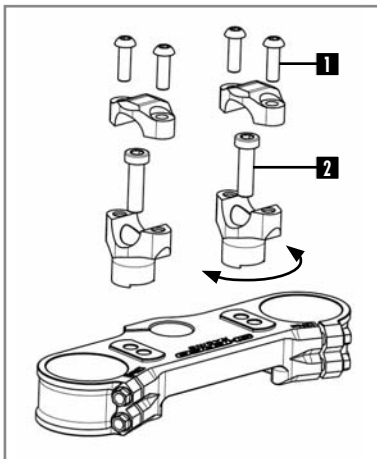

Der Lenker kann auch auf die Brücken ausgerichtet werden.

EINSTELLUNGEN AM FAHRWERK

EINSTELLUNG DER LENKANSCHLÄGE



- Der Lenkwinkel kann mittels der Einstellschrauben an den Innenseiten der Lenksäule verändert werden.
- Die Mutter **1** lösen und die Schraube **2** anziehen, bis der gewünschte Lenkwinkel erreicht wird.
- Die Mutter anziehen und den gleichen Arbeitsgang an der anderen Seite durchführen.

Sicherungsmutter Lenkanschlag	M8	20Nm
-------------------------------	----	------

DEM FAHRER ENTSPRECHENDE GRUNDEINSTELLUNG DES FAHRWERKS

Falls das Gewicht des Fahrers nicht der Norm entspricht, kann man dies durch das Anpassen der Steifheit der Federn (Gabel und Stoßdämpfer) ausgleichen.

Standardgewicht des Normfahrers (inklusive Ausrüstung)	de 75 bis 85kg
--	----------------

EINSTELLUNGEN AM FAHRWERK

EINSTELLEN DER DRUCKSTUFE DER GABEL



KAYABA RACING



KAYABA FACTORY

Die Schrauben **1** bestimmen das Verhalten der Gabel, wenn sie zusammengedrückt wird. Drehen Sie sie im Uhrzeigersinn erhöht die hydraulische Bremse der hydraulischen Bremse (und umgekehrt).

Drehen Sie die Schraube **1** im Uhrzeigersinn bis zum Anschlag.

Schraube 1 im Uhrzeigersinn bis zum Anschlag und drehen Sie sie dann um die vorgeschriebene Anzahl von Klicks zurück.

Einstellen der Druckstufe KAYABA (Racing)	Komfort	18 Klicks
	Standard	14 Klicks
	Sport	10 Klicks

Einstellen der Druckstufe KAYABA (Factory)	Komfort	20 Klicks
	Standard	12 Klicks
	Sport	8 Klicks

EINSTELLEN DER ZUGSTUFE DER GABEL



KAYABA RACING



KAYABA FACTORY

Die Einstellschrauben **1** bestimmen das Verhalten der Gabel, wenn Druck abgelassen wird. Drehen der Schrauben im Uhrzeigersinn erhöht die hydraulische Bremswirkung (und umgekehrt).

Drehen Sie die Schraube **1** bis zum Anschlag und dann wieder die entsprechende Anzahl an Klicks zurück.

Einstellen der Zugstufe KAYABA (Racing)	Komfort	14 Klicks
	Standard	12 Klicks
	Sport	10 Klicks

Einstellen der Zugstufe KAYABA (Factory)	Komfort	18 Klicks
	Standard	12 Klicks
	Sport	10 Klicks

EINSTELLUNGEN AM FAHRWERK

EINSTELLEN DER DRUCKSTUFE DES STOSSDÄMPFERS BEI NIEDRIGER GESCHWINDIGKEIT



KAYABA

Die Einstellschraube **1** bestimmt das Verhalten des Stoßdämpfers bei langsamen Druckstufen (Empfindlichkeit). Drehen der Schraube im Uhrzeigersinn erhöht die hydraulische Bremswirkung (und umgekehrt).

Drehen Sie die Schraube **1** mit einem Schraubendreher bis zum Anschlag und dann wieder die entsprechende Anzahl an Klicks zurück.

Nicht die Mutter **2** lösen.

STOSSDÄMPFER KAYABA

Einstellen der langsamen Druckstufe	Komfort	20 Klicks
	Standard	14 Klicks
	Sport	12 Klicks

EINSTELLEN DER DRUCKSTUFE DES STOSSDÄMPFERS BEI HOHER GESCHWINDIGKEIT



KAYABA

Die Einstellmutter **2** bestimmt das Verhalten des Stoßdämpfers bei schneller Druckstufe (starke Stöße). Drehen der Schraube im Uhrzeigersinn erhöht die hydraulische Bremswirkung (und umgekehrt).

Drehen Sie Die Mutter **2** mit einem Steckschlüssel bis zum Anschlag und dann wieder die entsprechende Anzahl an Klicks zurück.

- Nicht die Schraube **1** lösen.

STOSSDÄMPFER KAYABA

Einstellung der schnellen Druckstufe	Komfort	2,5 Umdrehungen
	Standard	1,5 Umdrehungen
	Sport	1 Umdrehungen

EINSTELLUNG DER ZUGSTUFE DES STOSSDÄMPFERS



Die Einstellschraube **1** bestimmt das Verhalten des Stoßdämpfers während der Zugstufe.

Drehen der Schraube im Uhrzeigersinn erhöht die hydraulische Bremswirkung (und umgekehrt). Drehen Sie die Schraube **1** bis zum Anschlag und dann wieder die entsprechende Anzahl an Klicks zurück.

STOSSDÄMPFER KAYABA

Einstellung der Zugstufe	Komfort	15 Klicks
	Standard	13 Klicks
	Sport	11 Klicks

PRÜFEN DER EINFEDERUNG DES STOSSDÄMPFERS BEI LEERGEWICHT

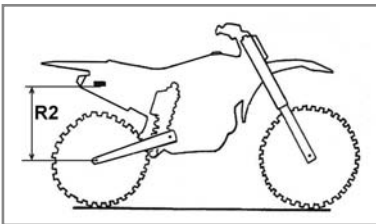
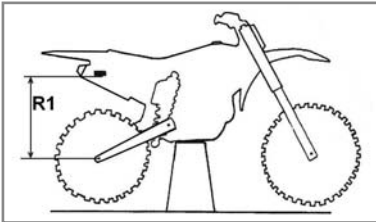

Das Motorrad auf den Dreifuß stellen

Den Abstand R1 zwischen einem festem Punkt am Rahmen und der Radachse messen.

Das Motorrad auf den Rädern stehend

Den Abstand R2 zwischen demselben festen Punkt am Rahmen und der Radachse messen. Die statische Einfederung entspricht der Differenz R1-R2.

Statische Einfederung	35mm - 40mm
-----------------------	-------------

Falls die statische Einfederung davon abweicht, die Vorspannung des Stoßdämpfers entsprechend einstellen (📖 S.271).

PRÜFEN DER EINFEDERUNG DES STOSSDÄMPFERS UNTER BELASTUNG

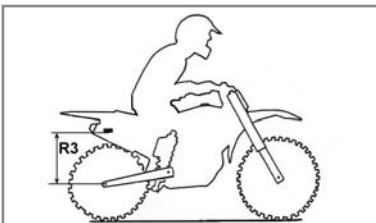

Der Fahrer sitzt auf dem Motorrad

Den Abstand R3 zwischen demselben festen Punkt am Rahmen und der Radachse messen. Die Einfederung unter Belastung entspricht der Differenz R1-R3.

Einfederung unter Belastung	95mm bis 100mm
-----------------------------	----------------

Falls die Einfederung unter Belastung davon abweicht, die Feder austauschen.. (📖 S.271).

STOSSDÄMPFER KAYABA

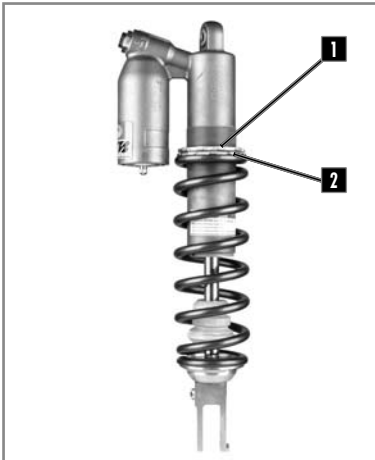

- Den Stoßdämpfer abmontieren und reinigen (📖 S.280).
- Die Gegenmutter **1** lösen.
- Die Mutter **2** zu- bzw. aufschrauben, je nach gemessener Einfederung bei Leergewicht.

Angaben	Um eine Umdrehung aufschrauben	Erhöht die Einfederung bei Leergewicht um 4mm
	Um eine Umdrehung zuschrauben	Vermindert die Einfederung bei Leergewicht um 4mm

- Die Gegenmutter **1** wieder festziehen.
- Den Stoßdämpfer wieder montieren.
- Die Einfederung bei Leergewicht prüfen.

DIE FEDER DES STOSSDÄMPFERS AUSWECHSELN



- Den Stoßdämpfer abmontieren und reinigen (📖 S.280).
- Entsprechend Ihrem Gewicht eine Feder auswählen.
- Den Stoßdämpfer wieder montieren.
- Die Einfederung unter Belastung prüfen (📖 S.270)
- Die Zugstufe einstellen (📖 S.269).

Und einbauen. Steifheit der Feder	KAYABA
Gewicht des Fahrers (mit Ausrüstung): 65-75 kg	44N/mm
Gewicht des Fahrers (mit Ausrüstung): 75-85 kg	46N/mm
Gewicht des Fahrers (mit Ausrüstung): 85-95 kg	48N/mm

AUSBAU DER SITZBANK



Lösen Sie die Befestigungsschraube **1** auf jeder Seite des Sattels.

Die Sitzbank durch Ziehen zur Rückseite des Motorrads hin entfernen.

WIEDEREINBAU DER SITZBANK

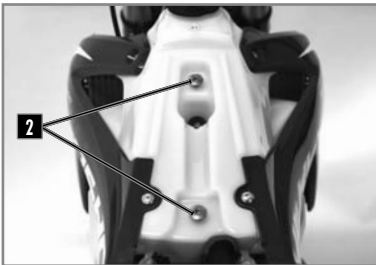

Bringen Sie den Sattel wieder an und achten Sie darauf, dass er richtig in den Tankhalterungen sitzt **2**.

Ersetzen Sie die Befestigungsschrauben **1**.

ABBAUEN DES LUFTFILTERS



Der Luftfilter ist ein entscheidendes Element für das optimale Funktionieren Ihres Motors. Seine Instandhaltung ist daher sehr wichtig.

Ein verstopfter Luftfilter mindert die Leistung Ihres Motorrads, erhöht den Kraftstoffverbrauch und, was noch schlimmer ist, Verunreinigungen können in den Motor gelangen und dort zu einer vorzeitigen Abnutzung führen.



Entfernen Sie die Seitenwand **1**, indem Sie sie nach außen ziehen.

Entriegeln Sie die Lasche **2** und nehmen Sie den Filter heraus.

Den Filter von seiner Plastikhalterung lösen.

INSTANDHALTUNG TEIL RAHMEN

REINIGUNG DES FILTERS

Das Schaumstoffelement des Luftfilters mit einem speziellen Flüssigreinigungsmittel reinigen und trocknen lassen.

i INFO

Den Luftfilter nicht mit einem Lösemittel oder mit Benzin reinigen.

Luftfilter	Motul® A1 Filter Clean
------------	------------------------

i INFO

Den Filter nicht auswringen. Diesen nur drücken. Den Luftfilter mit einem Filteröl tränken.

Filteröl	Motul® A2 Air Filter Oil
----------	--------------------------

Reinigen Sie bei Bedarf das Innere des Luftkastens mit einem Lappen.

WIEDEREINBAU DES FILTERS



Das Filterelement wieder auf seiner Halterung anbringen. Darauf achten, dass es an den sechs Nasen **1** optimal angebracht ist.

An der Filtervorderseite einen Fettfilm auftragen.

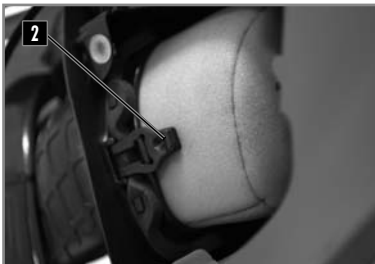

Den Filter mit seiner Halterung wieder anbringen, darauf achten, dass er optimal zentriert ist.

Ersetzen Sie die Lasche **2**.

Prüfen, ob der Luftfilter optimal platziert ist.

AUSBAU DES KRAFTSTOFFTANKS WIEDEREINBAU DES KRAFTSTOFFTANKS

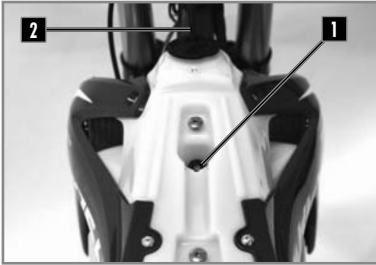

- Die Sitzbank abmontieren (📖 S.272).
- Die Tankschrauben **1** entfernen.
- Den Entlüftungsschlauch **2** aus dem oberen Gabel-T-Stück herausziehen.
- Den Benzinschlauch vom Vergaser **3** abziehen.



- Darauf achten, dass keine Verschmutzungen in den Benzinschlauch gelangen. Dies könnte einen Kolbenfresser verursachen. Die Schrauben **4** von der rechten und linken Klemme entfernen.

- Die beiden Klemmen seitlich von den Kuhlern lösen und den Tank nach oben abnehmen.

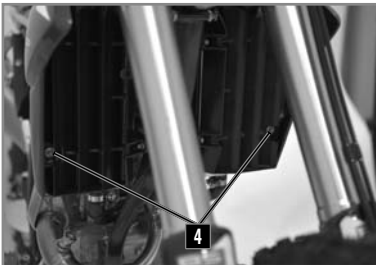

REINSTALLING THE FUEL TANK



Achten Sie auf eine ordnungsgemäße Verlegung von Kabeln und Schläuchen **1**.

Den Tank durch Lösen der Kühlerklemmen montieren und sicherstellen, dass kein Kabel und kein Schlauch eingeklemmt sind. Die Ausrichtung der Seitenplatten auf die Tankklemmen überprüfen.



Den Benzinschlauch am Vergaser **2** anschließen.

Montieren Sie die Tankschraube **3** mit dem Gummiring.

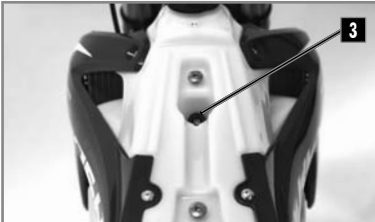

Die Schrauben **4** an den Kühlerklemmen anbringen.

Rahmenschrauben	M6	10Nm
-----------------	----	------

Den Entlüftungsschlauch in das Loch im oberen T-Stück einführen.

Die Sitzbank wieder anbringen ( S.272).



INSTANDHALTUNG TEIL RAHMEN

ENTLEERUNG DER ARME DER GABEL



Ach einer gewissen Betriebszeit sammelt sich in der Gabel unter Druck stehende Luft an.

Alle 5 bis 10 Betriebsstunden (je nach Beanspruchung) ist diese zu entlüften.

Bei kalter, komplett entspannter Gabel die Schrauben **1** an jedem der Gabelstopfen entfernen und wieder anbringen.

REINIGUNG DER STAUBKAPPEN DER GABEL



Motorrad auf den Dreifuß stellen.

Das Vorderrad abmontieren (📖 S.281).

Die Schutzverkleidungen der Gabel abmontieren.

Die Staubkappen nach unten schieben.

Die Staubkappen und die Gabelrohre reinigen und schmieren.

Universal-Schmiermittel Motul® P4 EZ Lub

Die Staubkappen wieder anbringen und überschüssiges Öl abwischen.

Die Schutzverkleidungen der Gabel wieder anbringen
Das Vorderrad wieder montieren (📖 S.281).

Das Motorrad vom Dreifuß nehmen.

PRÜFEN DES SPIELS DER LENKKOPFLAGER



Motorrad auf den Dreifuß stellen.

Die Arme der Gabel nach vorne und hinten drücken.

In den Lenkkopflagern darf kein Spiel spürbar sein.

Den Lenker von links nach rechts bewegen.

In den Lenkkopflagern darf kein Widerstand spürbar sein.

In Falle eines Spiels und/oder Widerstands das Spiel einstellen der Lager auftragen und/oder diese wechseln.

Das Spiel der Lager einstelle (📖 S.277).

Motorrad vom Dreifuß nehmen.

INSTANDHALTUNG TEIL RAHMEN

EINSTELLEN DES SPIELS DER LENKKOPFLAGER



Motorrad auf den Dreifuß stellen.
Lösen Sie die Schrauben **1** .
Lösen Sie die Lenksäulenschraube **2** .

Lenkschraube	M20	30Nm
--------------	-----	------

Ziehen Sie die Radmuttern fest **3** , bis das gewünschte Steuersatzspiel erreicht ist.

Obere Gabelschraube	M8x35	17Nm
---------------------	-------	------



Schrauben festziehen **1** .

Das Spiel der Lenkkopflager prüfen (📖 S.276).
Das Motorrad vom Dreifuß nehmen.

HINWEIS

Die Lager müssen mindestens einmal pro Jahr eingefettet werden

REINIGUNG DER KETTE

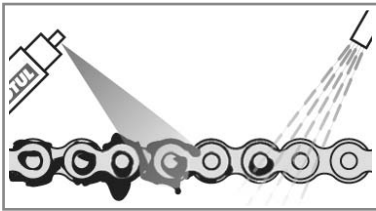

Eine regelmäßige Reinigung der Kette verlängert deren Lebensdauer beträchtlich.
Die Kette reinigen und Schmiermittel für Kette.

Kettenreinigungsmittel	Motul® C1 Chain clean
------------------------	-----------------------

Kettenspray	Motul® C3 Chain Lub Off Road
-------------	------------------------------

PRÜFEN DER KETTENSPIGUNG

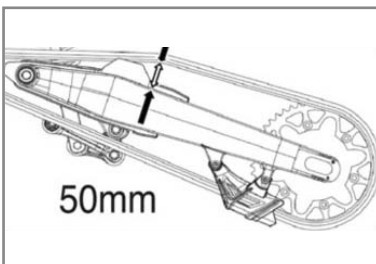

Motorrad auf den Dreifuß stellen.
Die Kette nach oben drücken und die Kettenspannung messen, wie in dem Schema dargestellt.

Kettenspannung	50mm...53mm
----------------	-------------

Falls die Kettenspannung nicht korrekt ist, stellen Sie diese ein. (📖 S278).
Ansonsten das Motorrad vom Dreifuß nehmen.

INSTANDHALTUNG TEIL RAHMEN

EINSTELLEN DER KETTENSpannung

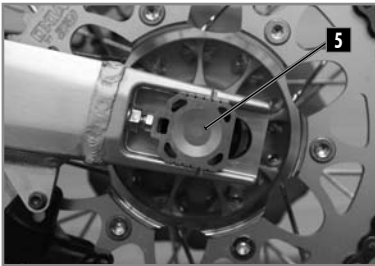
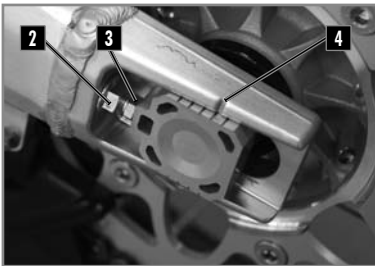
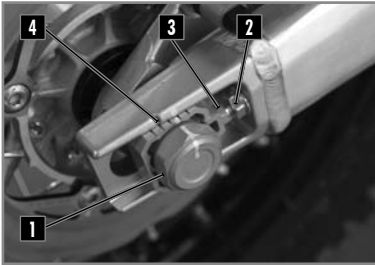

! ACHTUNG

Eine nicht korrekte Kettenspannung kann mechanische Schäden hervorrufen.

Motorrad auf den Dreifuß stellen.

Die Mutter **1** lösen.

Die Muttern **2** lösen.

Die Schrauben **3** lösen oder anziehen, bis die Kette die korrekte Spannung hat.

Kettenspannung	50mm...53mm
----------------	-------------

Die Symmetrie der beiden Seiten anhand der Markierungen **4** überprüfen.

Die Schrauben **3** einstellen.

Die Mutter **2** festziehen.

Mutter Hinterachse	M24	100Nm
--------------------	-----	-------

Das Motorrad vom Dreifuß nehmen.

👁️ HINWEIS

Der Spanner **5** ist so konzipiert, dass er durch Drehen um 180° an längere Ketten angepasst werden kann.

EINSTELLUNG DER KUPPLUNG

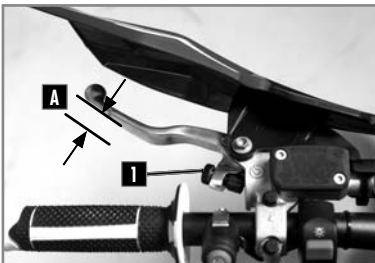

Die Position des Hebels kann an die Bedürfnisse des Fahrers angepasst werden.

- Drehen des Rändelrads **1** im Uhrzeigersinn führt zu einer Annäherung des Hebels.

INSTANDHALTUNG TEIL RAHMEN



- Drehen des Rändelrads gegen den Uhrzeigersinn führt **1** zu einem Entfernen des Hebels.

Schutz A

≥ 3mm

PRÜFEN DES KUPPLUNGSFLÜSSIGKEITSSTANDS

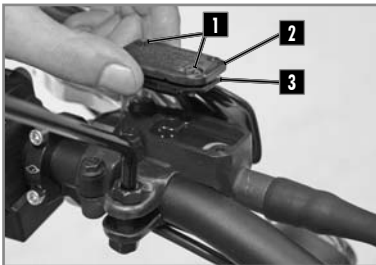

ACHTUNG

- Die Hydraulikflüssigkeit ist stark ätzend Sie kann gefährlich für die Haut sein.
- Die Empfehlungen auf der Verpackung gründlich lesen.

Den Hauptzylinder horizontal positionieren.

- Die beiden Schrauben **1**, den Deckel **2** und die Membran **3** entfernen.
- Den Flüssigkeitsstand prüfen und bei Bedarf Flüssigkeit nachfüllen.

Bremsflüssigkeitsstand 4mm unter dem Rand des

4mm

Motul® RBF 700 Bremsflüssigkeit DOT 4

- Den Deckel mit der Membran und den zwei Schrauben wieder anbringen.

AUSBAU DES MOTORSCHUTZES

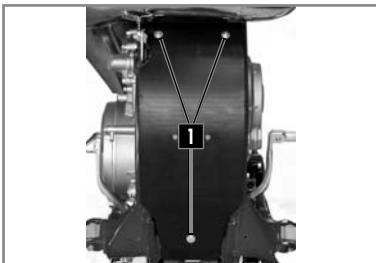

Die Schrauben **1** und den Motorschutz entfernen.

INSTANDHALTUNG TEIL RAHMEN

AUSBAU DES STOSSDÄMPFERS

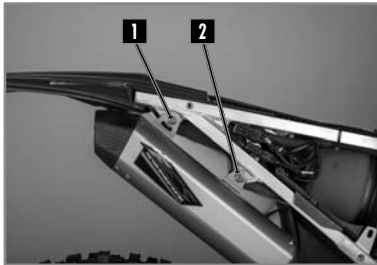

Motorrad auf den Dreifuß stellen.
Abbau der rechten Seitenplatte
Die Schrauben **1** **2** entfernen.
Den Schalldämpfer am Auspuff entfernen.

ACHTUNG

Den Schalldämpfer nicht unmittelbar nach dem Betrieb des Motorrads abbauen. Risiko schwerer Verbrennungen

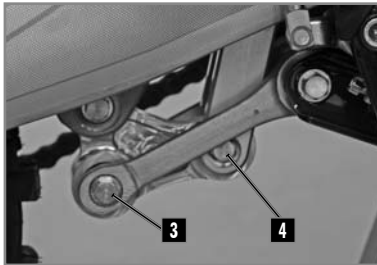

Die Achse **3** abmontieren.
Die Schraube **4** entfernen.
Die obere Stoßdämpferschraube entfernen.
Den Stoßdämpfer an der rechten Seite von oben aus abnehmen.

WIEDEREINBAU DES STOSSDÄMPFERS

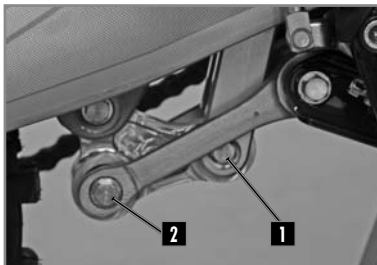

Den Stoßdämpfer von oben aus positionieren.
Die obere Stoßdämpferschraube anbringen und festziehen.

Obere Stoßdämpferschraube	M10	50Nm	Loctite® 2701
---------------------------	-----	------	---------------

Den Delta-Schwingarm und den H-Schwingarm positionieren.
Die Schraube **1** anbringen und festziehen.

Untere Schraube des Stoßdämpfers	M10	50Nm	Loctite® 2701
----------------------------------	-----	------	---------------

Die Schraube **2** anbringen und festziehen.

Achse des Schwingarms	M12	60Nm	
-----------------------	-----	------	--

Den Auspufftopf, die Feder und die 2 Silent-Blocks wieder montieren.

Den hinteren Schalldämpfer wieder anbringen und die Schrauben **3** mit einer selbstsichernden Mutter anziehen.

Rahmenschrauben	M6	10Nm	
-----------------	----	------	--

Wiederanbringen der rechten Seitenplatte.
Das Motorrad vom Dreifuß nehmen.

AUSBAU DES VORDERRADS

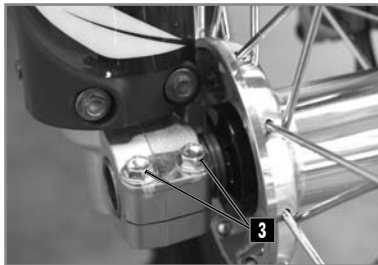

Motorrad auf den Dreifuß stellen.
Die beiden Schrauben **1** und die Mutter **2** lösen.
Die beiden Schrauben **3** lösen.
Die Achse von der rechten Seite aus herausnehmen.
Das Rad von der Gabel nehmen.

! ACHTUNG

Bei abmontiertem Vorderrad nicht den Hebel für die Vorderradbremse betätigen.

IEDEREINBAU DES VORDERRADS

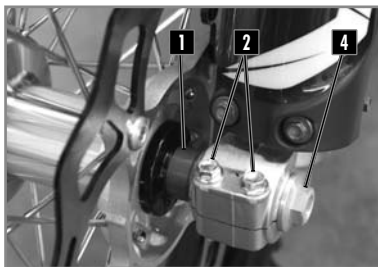

Sicherstellen, dass die Bremscheiben nicht mit Öl oder Fett verschmutzt sind. Falls doch, die Scheiben mit einem Reinigungsmittel für Bremsen reinigen.

Reinigungsmittel für Bremsen	Motul® P2 Brake Clean
------------------------------	-----------------------

Abstandhalter **1** auf der linken Seite der Radnabe und auch auf der rechten Seite anbringen.
Das Vorderrad in der Gabel anbringen, die Achse zunächst einfetten und dann montieren.
Draai een van de bouten van de rechter vorkpoot **3** vast.

Schraube am unteren Ende der Gabel	M8	15Nm
------------------------------------	----	------

Die Mutter **4** anbringen und festziehen.

Mutter der Achse des Vorderrads	M20	60Nm
---------------------------------	-----	------

Die beiden Schrauben **2** auf der linken Seite anziehen, die Gabelfußschraube auf der rechten Seite lösen.

Schraube am unteren Ende der Gabel	M8	15Nm
------------------------------------	----	------

Mehrmals den Vorderbremshebel betätigen, bis die Bremsbeläge die Bremscheibe berühren.
Motorrad vom Dreifuß nehmen und die Gabel mehrmals nach unten drücken.
Die beiden Schrauben **3** auf der rechten Seite des Gabelfußes anziehen.

AUSBAU DES HINTERRADS

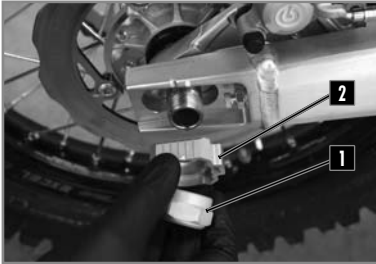

Das Motorrad auf dem Dreifuß anbringen.
Die Mutter **1** lösen und den Spanner **2** herausziehen.

- Mit einem Nylon-Hammer gegen die Achse klopfen. **3**
- Die Achse herausnehmen
- Das Rad so weit wie möglich nach vorne verschieben.
- Die Kette und das Rad herausnehmen.



⚠ ACHTUNG

Hinterradbremse betätigen.

- Das Motorrad vom Dreifuß nehmen und die Gabel mehrmals nach unten drücken.

WIEDEREINBAU DES HINTERRADS



Sicherstellen, dass die Brems Scheiben nicht mit Öl oder Fett verschmutzt sind. Falls doch, die Scheiben mit einem Reinigungsmittel für Bremsen reinigen.

Reinigungsmittel für Bremsen | Motul® P2 Brake Clean

Sicherstellen, dass die beiden Abstandshalter **1** und **2** der Räder optimal positioniert sind.



RÄDER, REIFEN



Das Rad im Schwingarm anbringen, die Achse zunächst einfetten und dann einführen. Die Kette anbringen.



Die Kettenspanner **2** positionieren und die Mutter **1** anbringen, aber noch nicht festziehen. Die Kettenspannung kontrollieren (📖 S.277). Die Mutter **1** festziehen.

Mutter der Achse des Hinterrads	M24	100Nm
---------------------------------	-----	-------

Mehrmals das Pedal der Hinterradbremse betätigen, bis die Bremsbeläge die Scheibe berühren. Das Motorrad vom Dreifuß nehmen.

KONTROLLE DES REIFENDRUCKS



Regelmäßig mit einem Präzisionsmanometer den Druck in den Reifen prüfen.

- Den Stopfen des Ventils entfernen.
- Den Reifendruck bei kaltem Reifen prüfen. Reifendruck für den Einsatz im Gelände

Vorne	0,9bar (13 psi)
Hinten	0,9bar (13 psi)

Falls der Druck nicht den Werten in der obigen Tabelle entspricht:

- Den Druck korrigieren.
- Den Stopfen des Ventils wieder anbringen.

VERSCHLEISS UND SCHÄDEN

- Regelmäßig die Tiefe des Laufflächenprofils kontrollieren.

Tiefe des Laufflächenprofils	$\geq 3\text{mm}$
------------------------------	-------------------

Falls die Tiefe unterhalb des angegebenen Wertes liegt:

- Den Reifen wechseln.

Sicherstellen, dass der Reifen keine Einschnitte, Schnittspalte, Nägel, spitze Objekte oder.

Brüche aufweist. Falls der Reifen beschädigt ist:

- Den Reifen wechseln.

ÜBERPRÜFUNG DER SPEICHENSPANNUNG



Die Kontrolle und das Spannen der Speichen nicht vernachlässigen

! ACHTUNG

Die optimale Spannung garantiert stabiles und sicheres Fahren.

- Vor und nach jedem Einsatz des Motorrads die Speichen prüfen, vor allem wenn das Motorrad neu ist oder bei einer Änderung des Wendekreises.
- Mit einem Schraubendreher leicht gegen jede der Speichen klopfen. Der Ton muss klar sein.
- Falls dieser dumpf ist, die Speichen von einem Sherco-Vertragshändler neu spannen lassen.

ÜBERPRÜFUNG DES SPIELS DER VORDERRADBREMSE

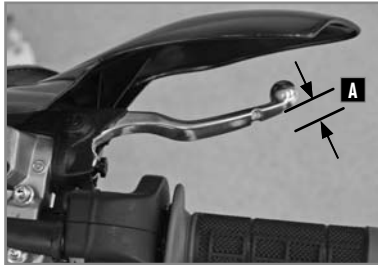

Den Hebel zum Lenker hin ziehen und das Spiel prüfen **A** .

Spiel des Hebels der Vorderradbremse	$\geq 3\text{mm}$
--------------------------------------	-------------------

Falls das Spiel nicht den Angaben entspricht, beachten Sie bitte die folgenden Anweisungen.

EINSTELLEN DES SPIELS DER VORDERRADBREMSE



Das Spiel mittels der Stellschraube **1** einstellen.

- Die Schraube im Uhrzeigersinn drehen, um den Hebel vom Lenker zu entfernen
- Die Schraube gegen den Uhrzeigersinn drehen, um den Hebel an den Lenker anzunähern.

KONTROLLE DES FLÜSSIGKEITSSTANDS DER VORDERRADBREMSE



Den Behälter in horizontale Stellung bringen.
Den Flüssigkeitsstand an der Anzeige prüfen.
Sicherstellen, dass die Flüssigkeit (zwischen den beiden Pfeilen) eher bis zum oberen Pfeil steht.



Falls der Stand unterhalb der Markierung MIN liegt, gemäß den nachfolgenden Anweisungen Flüssigkeit nachfüllen.

HINZUFÜGEN VON BREMSFLÜSSIGKEIT VORN

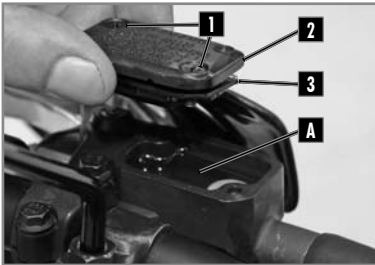

ACHTUNG

- Die Hydraulikflüssigkeit ist stark ätzend.
- Sie kann eine Gefahr für die Haut darstellen.
- Die Empfehlungen auf der Verpackung gründlich lesen.

- Die beiden Schrauben **1** lösen.
Den Deckel **2** mit seiner Membran **3** entfernen.
Den Behälter bis zur Markierung **A** mit Flüssigkeit füllen.

Bremsflüssigkeitsstand unter dem Rand des Behälters	5mm
Motul® RBF 700 Bremsflüssigkeit DOT4	

- Die Membran, den Deckel und die beiden Schrauben wieder anbringen.

EINSTELLUNG DER POSITION DES PEDALS DER HINTERRADBREMSE

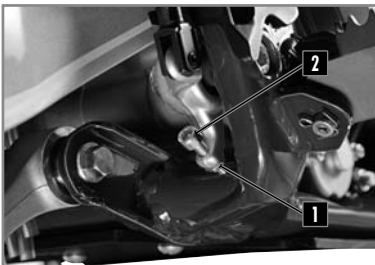

Die Position des Bremspedals wird folgendermaßen eingestellt: Die Gegenmutter **1** lösen, dann die Schraube **2** zu- oder aufschrauben, bis die gewünschte Position erreicht ist. Sobald das Pedal eingestellt ist, die Mutter anziehen

Mutter für den Bremspedalanschlag	M6	10Nm
-----------------------------------	----	------

Das Spiel prüfen (→ unten).

ÜBERPRÜFUNG DES SPIELS DES PEDALS DER HINTERRADBREMSE

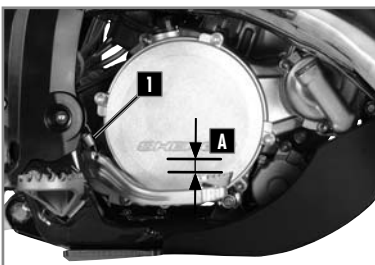

- Die Feder **1** aushängen.
- Das Pedal mehrmals betätigen.

Spiel des Pedals der Hinterradbremse	$\geq 3\text{mm}$	A	$\geq 5\text{mm}$
--------------------------------------	-------------------	----------	-------------------

- Die Feder **1** befestigen.
Falls das Spiel nicht den Angaben entspricht, siehe Spieleinstellung. ( S.287).

BREMSEN

EINSTELLUNG DES SPIELS

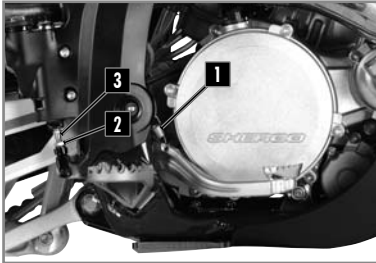

- Die Feder **1** aushängen.
- Die Mutter **2** lösen und die Stange **3** drehen. Bis das Spiel korrekt eingestellt ist.

Spiel des Pedals der Hinterradbremse $\geq 3\text{mm}$ **A** $\geq 5\text{mm}$

- Die Stange **3** feststellen und die Mutter **2** anziehen.

Mutter 2	M6	10Nm
-----------------	----	------

- Die Mutter **1** einhängen.

KONTROLLE DES FLÜSSIGKEITSSTANDS DER HINTERRADBREMSE



Das Motorrad auf eine ebene Fläche stellen. Den Flüssigkeitsstand an der Anzeige prüfen.

Sicherstellen, dass die Flüssigkeit (zwischen den beiden Pfeilen) eher bis zum oberen Pfeil steht.



Falls der Stand unterhalb der Markierung MIN liegt, gemäß den folgenden Anweisungen Flüssigkeit nachfüllen.

HINZUFÜGEN VON BREMSFLÜSSIGKEIT HINTEN

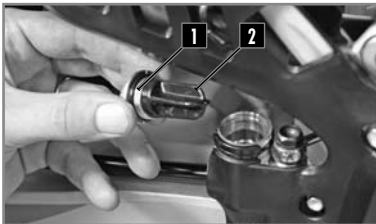

Den Stopfen **1** mit seiner Membran **2** entfernen. Flüssigkeit bis zur Markierung **A**.

Motul® RBF 700 Bremsflüssigkeit DOT4

- Die Membran und den Deckel mit seinem O-Ring wieder anbringen.



ENTFERNEN DER BREMSBELÄGE VORN UND HINTEN

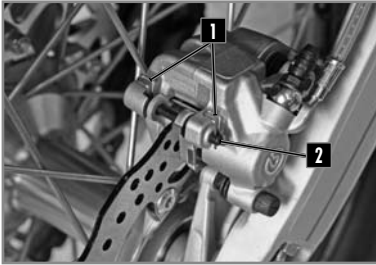

- Clip **1** und Haltestift **2** entfernen.
- Die Bremsbeläge entfernen.

Nicht den Vorderradbremssattel oder das Hinterradbremspedal betätigen, während die Bremsbeläge abmontiert sind.

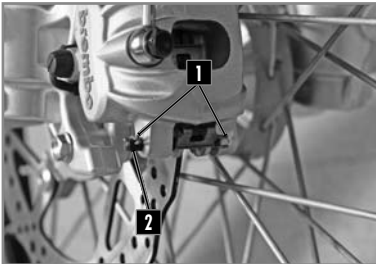

KONTROLLE DER BREMSBELÄGE VORN UND HINTEN

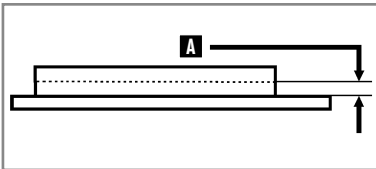

Die Bremsbeläge auf Abnutzung untersuchen.

Mindeststärke der Bremsbeläge	A ≥ 1 mm
-------------------------------	----------------------

Falls ein Austausch erforderlich ist, die Bremsbeläge immer paarweise wechseln.

AUSTAUSCHEN DER BREMSBELÄGE VORN UND HINTEN

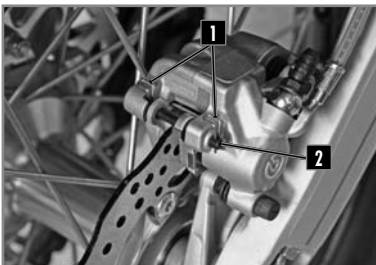

Sicherstellen, dass die Bremscheiben nicht mit Öl oder Fett verschmutzt sind. Falls doch, die Scheiben mit Reinigungsmittel für Bremsen reinigen.

Reinigungsmittel für Bremsen	Motul® P2 Brake Clean
------------------------------	-----------------------

BREMSEN

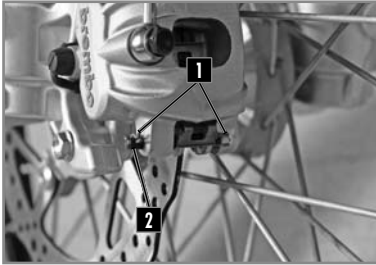

Neue Bremsbeläge anbringen Die beiden Achsen **2** und die Clips **1** wieder anbringen. Den Stand der Bremsflüssigkeit prüfen und bei Bedarf Flüssigkeit nachfüllen (📖 S.285 und S.287).

! ACHTUNG

Das Motorrad nicht betreiben, während der Bremshebel und das Pedal nicht funktionieren.

Mehrmals mit dem Hebel/Pedal „pumpen“, Bis die Bremsbeläge an den Brems scheiben anliegen.

INSTANDHALTUNG STROMKREIS

AUSBAU DES AKKUS



Sämtliche Stromverbraucher ausschalten und den Motor ausstellen.

! ACHTUNG

BEI AUSGESCHALTETEM UND NICHT BEWEGTEM MOTORRAD MINDESTENS 30 SEKUNDEN WARTEN, BIS DAS KEYLESS-SYSTEM JEDLICHEN KONTAKT TRENNT. GROSSE GEFAHR DER BESCHÄDIGUNG DES RECHNERS (ECU)



- Den Luftfilter ausbauen (📖 S.272).

- Der Akku befindet sich am Boden des Filtergehäuses.

- Die beiden Schrauben **1** am Halteteil des Akkus entfernen.

- Das Minuskabel **2** vom Akku abklemmen.

- Das Pluskabel **3** vom Akku abklemmen.

- Die Batterie von oben aus entnehmen.

INSTANDHALTUNG STROMKREIS

EINBAU DES AKKUS



Die Batterie in ihr Gehäuse einführen.

- Die Schraube anziehen **1**.
- Das Pluskabel am Akku anschließen.
- Das Minuskabel an den Akku anschließen.

Rahmenschrauben	M6	10Nm
-----------------	----	------

- Die Verlegung der Batteriekabel überprüfen, so dass sie bei Arbeiten am Luftfilter nicht stören.
- Den Luftfilter wieder einbauen (📖 S.273).
- Die Sitzbank wieder anbringen (📖 S.272).



LADEN DES AKKUS

Der Akku ist wartungsfrei. Falls das Fahrzeug sollte der Akku abgeklemmt in an einem trockenen Ort aufbewahrt werden. Ausbau des Akkus

Batteriefremdung (📖 S.289).

Mit einem Voltmeter die Akkuspannung prüfen:

Akkuspannung	> 12.5V
--------------	---------

Als de accuspanning te laag is, verwijder dan de accu uit de fiets en laad deze op met een speciale oplader voor lithiumaccu's.

Nach Abschluss des Ladevorgangs das Ladegerät abklemmen. Die Batterie installieren (→ oben).

HAUPTSICHERUNG AUSWECHSELN



Entfernen Sie die rechte Seitenverkleidung.
Die Hauptsicherung **1** liegt am Anlasserrelais.

Die defekte Sicherung entfernen und durch eine neue Sicherung derselben Stärke ersetzen.

Hauptsicherung 30A	30A
--------------------	-----

Eine neue Reservesicherung in den Sicherungskasten legen.

DIE SICHERUNG DES LICHT-KABELSTRANGS AUSWECHSELN



Die Sitzbank abmontieren ( S.272).

Die Sicherung befindet sich im Sicherungskasten oben am hinteren Teil des Fahrgestells.

Die defekte Sicherung entfernen und durch eine neue Sicherung derselben Stärke ersetzen.

Sicherung des Licht-Kabelstrangs	15A
----------------------------------	-----

Die Sitzbank wieder anbringen ( S.272).

AUSBAU DER SCHEINWERFERPLATTE

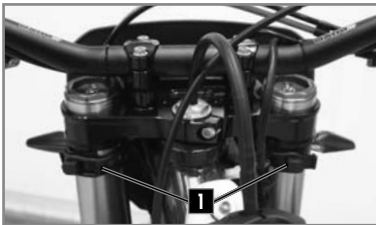

Den Kontakt auf off stellen.

Die Gummielemente rechts und links **1** zu beiden Seiten der Gabel öffnen.

Die Einheit Bremsschlauch/Zählerkabel von der oberen und unteren Führung lösen.

Die Scheinwerferplatte nach oben abheben.

Den Anschluss **2** abklemmen und die Scheinwerferplatte entfernen.

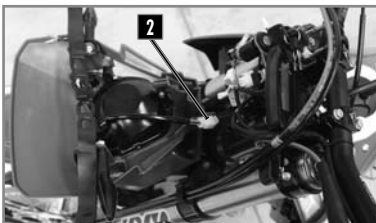

WIEDEREINBAU DER SCHEINWERFERPLATTE

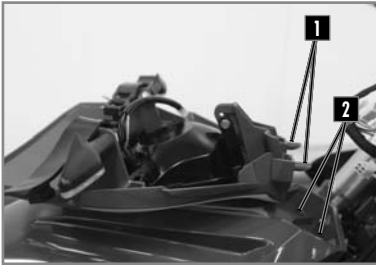

Den elektrischen Anschluss anklemmen.

Plaats de koplampbehuizing en zorg ervoor dat de pennen **1** in de gaten in het voorspatbord passen **2**.

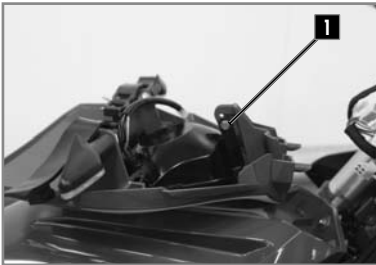

Die vordere optische Einheit ist mit LEDs abgeschlossen.

Falls eine oder mehrere LEDs durchbrennen, muss die gesamte Einheit ausgetauscht werden. Zum Auswechseln die Schraube **1** entfernen und die Laschen **2** auseinander drücken, um die Optik freizugeben.



REICHWEITE DES SCHEINWERFERS EINSTELLEN

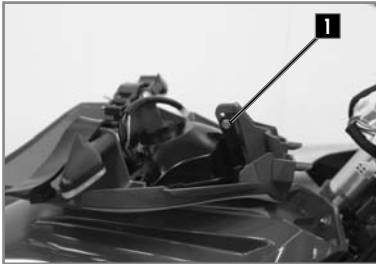

Die Reichweite wird an einem betriebsbereiten Motorrad mit darauf sitzendem Fahrer eingestellt. Zum Einstellen der Leuchtweite des Scheinwerfers die Schraube **1** lösen.

DIE BATTERIE DES KILOMETERZÄHLERS ERSETZEN



1. Die Scheinwerferplatte und den Scheinwerfer abnehmen (📖 S.291).

2. Die Schrauben **1** entfernen und die Kilometerzähler nach oben herausziehen.

3. Die 3 Verbinder vom Zähler abklemmen.

4. Den Zähler mithilfe eines Teils öffnen.

5. Eine neue Batterie einsetzen (Markierung an der Oberseite).

Batterie des Kilometerzählers CR 2032	3A
---------------------------------------	----

6. Die Abdeckung wieder anbringen, darauf achten, den Silikonring nicht zu beschädigen.

7. Sicherstellen, dass der Kilometerzähler funktioniert.

8. Die Verbinder wieder an den Zähler anschließen.

9. Den Zähler wieder an der Halterung anbringen.

10. Die Schrauben **2** anziehen und die Blinkersteuerung wieder anbringen.

11. Die Scheinwerferplatte und den Scheinwerfer wieder anbringen (📖 S.292).

12. Den Kilometerzähler einstellen (📖 S.250).

WASCHEN DES MOTORRADS

SHERCO rät dazu, Ihr Fahrzeug so oft wie möglich zu waschen, um dessen optimalen Betriebszustand zu erhalten und dessen Lebensdauer zu verlängern.

1. Den Ausgang des Schalldämpfers am Auspuff und den Luftfilter verstopfen (Plastiktüte + Gummizug oder ein Spezialstopfen).
2. Zum Entfetten des Motor einen.
Entfetter aufbringen, mit einem Pinsel reinigen und schließlich den Motor mit einem Wasserschlauch abspülen.
3. Den Rest des Fahrzeug mit warmem Seifenwasser waschen.
4. Mit klarem Wasser abspülen.
5. Mit einem Fensterleder oder einem sauberen, weichen Lappen abtrocknen.
6. Die Kette trocknen und mit einem speziellen Kettenfett schmieren.
7. Nach Abschluss des Waschvorgangs die Stopfen am Luftfilter und Auspuff entfernen, den Motor anlassen und einige Minuten im Leerlauf laufen lassen.

Die Anwendung von Hochdruckgeräten vermeiden, die zum Eindringen von Wasser in die Lager oder in die Vordergabel führen kann... was möglicherweise schwere Beschädigungen nach sich zieht. Ein Reinigungsmittel mittlerer Stärke verwenden.

! ACHTUNG

Um jegliches Eindringen von Wasser zu vermeiden, beim Waschen einen Mindestabstand von 20 cm halten.

STILLEGUNG DES MOTORRADS

Wenn Sie das Fahrzeug für längere Zeit einlagern wollen (länger als 2 Monate), befolgen Sie bitte die folgenden Anweisungen:

1. Das gesamte Motorrad waschen.
2. Den Benzintank leeren.
3. Die Zündkerze entfernen, durch das Zündkerzenloch das Innere des Motors mit einem Spray einsprühen. Die Zündkerze wieder einbauen. Bei ausgebauter Zündkerze den Anlasser ein paar mal betätigen, um die Zylinderwand mit einer Schutzschicht zu überziehen.
4. Den Akku herausnehmen (📖 S.289).
5. Den Akku laden (📖 S.290).
6. Sämtliche Kabel mit einem Spray entfetten.
7. Das Motorrad so verkeilen, dass die Räder nicht den Boden berühren.
8. Den Auslass des Auspufftopfes mit einer Plastiktüte schützen, so dass keine Feuchtigkeit hinein gelangen kann.
9. Auf die unlackierten Metallflächen, den Motor und die elektrischen Verkabelungen ein Spray aufbringen.
10. Das Motorrad mit einer luftdurchlässigen Hülle abdecken.

INBETRIEBNAHME NACH STILLEGUNG

Den Akku wieder einbauen (📖 S.290).

Den Tank mit Kraftstoff füllen.

Die Schmierungs- und Instandhaltungsarbeiten durchführen (📖 S.295).

Das Motorrad auf der Straße testen.

WARTUNGS-PLAN

SCHMIERUNGS-UND INSTANDHALTUNGSPLAN	Nach 5 Stunden	Alle 20 Stunden
MOTOR		
Getriebeöl ablassen	●	●
Prüfen, ob die Ventile und Booster funktionieren		●
Zündkerze wechseln (nach 50 Stunden)		
VERGASER		
Den Vergaser reinigen und das Becken entleeren		●
ZUBEHÖR		
Prüfen, ob der Kühlkreislauf dicht ist	●	●
Prüfen, ob der Auspuff dicht und optimal befestigt ist	●	●
Zustand, Flexibilität und Position der Kabel prüfen, evtl. ändern, einfetten	●	●
Flüssigkeitsstand im Hauptzylinder der Kupplung prüfen	●	●
Luftfilter und Gehäuse reinigen	●	●
Zustand und Position der elektrischen Drähte prüfen		
Prüfen, ob die Stromkreise funktionieren (Ablendlicht, Bremsleuchte, Blinker, Kontrollleuchten, Kilometerzählerbeleuchtung, Hupe, Kombischalter)	●	●
BREMSEN		
Den Stand der Bremsflüssigkeit sowie die Stärke der Bremsbeläge und Bremsscheiben prüfen	●	●
Zustand und Dichtigkeit der Bremsschläuche prüfen	●	
Zustand und Leerweg von Bremspedal und Bremshebel prüfen, bei Bedarf einstellen	●	●
Festigkeit der Schrauben am Bremskreis und den Bremsscheiben prüfen	●	●
TEIL - RAHMEN		
Prüfen, ob Gabel und Stoßdämpfer korrekt funktionieren	●	●
Die Staubkappen reinigen		●
Arme der Gabel entleeren		●
Allgemein die Festigkeit der Schrauben prüfen		●
Lenkungslager prüfen / einstellen	●	●
RÄDER		
Spannung der Speichen und Felgen auf Schläge hin prüfen		●
Zustand und Druck der Reifen prüfen	●	●
Zustand der Kette, Zahnräder, Zahnkränze, Führungen und Spannung der Kette prüfen	●	●
Die Kette einfetten	●	●
Das Spiel der Radlager prüfen	●	●

WARTUNGS-PLAN

JÄHRLICHE INSTANDHALTUNG

WICHTIGE, EMPFOHLENE INSTANDHALTUNGSMASSNAHMEN, DIE ZUSÄTZLICH ERFORDERLICH SEIN KÖNNEN	Mindestens IX pro Jahr	
Gabel	●	
Stoßdämpfer	●	
Lenkkopflager und Abdeckungen reinigen und schmieren	●	
Die Glasfaser am Schalldämpfer austauschen	●	
Die Anschlüsse und elektrischen Schaltschütze mit einem schützenden Spray behandeln	●	
Die Flüssigkeit der Hydraulikkupplung austauschen	●	
Die Bremsflüssigkeit austauschen	●	
VOM FAHRER DURCHZUFÜHRENDE WICHTIGE ÜBERPRÜFUNGEN UND INSTANDHALTUNGSMASSNAHMEN	Vor jeder Fahrt	Nach jede Verwendung
Ölstand	●	
Bremsflüssigkeitsstand prüfen	●	
Zustand der Bremsbeläge prüfen	●	
Funktionsfähigkeit der Beleuchtung prüfen	●	
Funktionsfähigkeit des akustischen Alarms prüfen	●	
Kabel / Gaszug einfetten		●
Arme der Gabel regelmäßig entleeren		●
Staubkappen regelmäßig abnehmen, reinigen		●
Kette reinigen, einfetten, Spannung prüfen, bei Bedarf einstellen		●
Luftfilter und Gehäuse reinigen		●
Zustand und Druck der Reifen prüfen	●	
Kühlflüssigkeitsstand prüfen	●	
Dichtigkeit der Benzinschläuche prüfen	●	
Den Zustand sämtlicher Bedienelemente prüfen	●	
Bremsung prüfen	●	
Auf unbehandelte Teile ein Korrosionsschutzmittel geben (Außer Bremsen und Auspuff)		●
Schutzschicht auf dem Schaltschütz und dem Lichtschalter aufbringen		●
Regelmäßig die Festigkeit sämtlicher Muttern, Schrauben und Schellen prüfen		●

! ACHTUNG

Nach der ersten Fahrt/den ersten Betriebsstunden Ihres Motorrads Festigkeit der Schrauben prüfen. Beim Renneinsatz muss die Überprüfung innerhalb von 20 Stunden nach jedem Rennen durchgeführt werden!

Die Überprüfung darf nicht um mehr als 2 Stunden überschritten werden. Überprüfungen in einer Sherco-Werkstatt ersetzen nicht die Kontrolle und Instandhaltung durch den Fahrer!

WARTUNGS-PLAN

WICHTIGE ÜBERPRÜFUNGEN UND INSTANDHALTUNGSMASSNAHMEN, DIE VON EINER SHERCO-WERKSTATT DURCHZUFÜHREN SIND

Renneinsatz	At 10H	At 20H	At 40H	At 80H
Freizeiteinsatz	At 20H	At 40H		At 80H
Kupplungsschreiben auf Abnutzung hin prüfen		●	●	●
Die Länge der Kupplungsfedern überprüfen		●	●	●
Prüfen, ob die Kupplungsnüsse keine Eindrücke aufweisen			●	●
Prüfen, ob die Kupplungsschale keine Eindrücke aufweist			●	●
Die Abnutzung des Zylinders und des Kolbens überprüfen		●	●	●
Den Kolben austauschen		●	●	●
Prüfen, ob das System aus Ventilen und Boostern funktioniert, auf Abnutzung achten	●	●	●	●
Die Unrundheit am Ende der Pleuellager prüfen			●	●
Auswechseln des Pleuellagers			●	●
Ersetzen der Pleuelstange			●	●
Die Kurbelwellenlager austauschen			●	●
Insgesamt die Getriebeabnutzung prüfen (Zahnräder, Lager, Schaltgabeln)			●	●
Die Lamellen des Ventilgehäuses prüfen		●	●	●
Die Steinwolle am Schalldämpfer des Auspuffs prüfen	●	●	●	●

ANZUGS DREHMOMENTE

BAUTEIL	Durchmesser	Wert (Nm)	Sicherung
Alle Fahrwerksmuttern	M6	10Nm	
Alle Fahrwerksschrauben	M6	10Nm	
Kettenführungsschrauben	M6	10Nm	
Batteriepolsschraube	M6	5Nm	
Alle Fahrwerksmuttern	M8	25Nm	
Alle Fahrwerksschrauben	M8	25Nm	
Reifenhalter	M8	10Nm	
Kettenradschrauben	M8	40Nm	
Vordere/hintere Bremsscheibenschraube	M8	40Nm	Blau
Unterrahmenbefestigungsschrauben	M8	25Nm	
Lenkerklemmung	M8	25Nm	
Gabelfußklemme	M8	20Nm	
Untere Gabelbrücke	M8	12Nm	
Obere Gabelbrücke	M8	17Nm	
Klemmung Lenkkopfschaft	M8	20Nm	
Vordere Bremssattelschraube	M8	25Nm	
Zylinderkopf - Rahmenschraube	M8	25Nm	
Zylinderkopf-Seitenstützenschrauben	M8	25Nm	Blau
Alle Fahrwerksmuttern	M10	40Nm	
Alle Fahrwerksschrauben	M10	40Nm	
Motorbefestigung	M10	50Nm	
Untere Stoßdämpferschraube	M10	50Nm	Rot
Obere Stoßdämpferschraube	M10	50Nm	Rot
Seitenständerschraube	M10	35Nm	
Lenkerklemmenbefestigungsschrauben	M10	40Nm	Blau
Bremshebelschraube hinten	M10	35Nm	
Umlenkung	M12	60Nm	
Schwingenachse	M16	100Nm	
Mutter Steuerkopf	M20	20Nm	
Vorderradmutter	M20	60Nm	
Hinterradmutter	M24	100Nm	

ANZUGS DREHMOMENTE

BAUTEIL	Durchmesser	Wert (Nm)	Sicherung
Stator-Zündschraube	M5	6Nm	Blau
Auspuffflansch	M6	10Nm	
Kupplung Gehäuseschraube	M6	10Nm	
Wasserpumpe Gehäuseschraube	M6	10Nm	
Zentrale Gehäuseschrauben	M6	10Nm	
Auslasse Gehäuseschraube	M6	10Nm	
Zylinderschraube	M6	10Nm	Blau
Zylinderkopfschraube (über kreuz)	M6	12Nm	
Starterschraube	M6	10Nm	
Schraube Schaltarretierung	M6	10Nm	Blau
Zylinderkopf-Entlüftungsschraube	M6	10Nm	
Schalthebelschraube	M6	10Nm	
Kupplungsnehmerzylinderschraube	M6	10Nm	
Kupplungsfederschraube	M6	10Nm	
Wasserpumpe Turbinenschraube	M6	10Nm	
Zylinder Fußmutter	M8	20Nm	
Zylinderfuß Bolzen	M8	20Nm	Blau
Kurbelwelle-Timing-Kappe	M10	10Nm	
Pohlradmutter	M12	80Nm	Rot
Wassertempertursensor	M12	20Nm	Gelb
Zündkerze (Kupferfett auftragen)	M14	25Nm	
Drain-Stecker	M16	15Nm	
Clutch nut	M18	100Nm	Rot
Mutter Ritzel	M18	120Nm	Rot
Kurbelwelle Inspektionsstopfen	M27	8Nm	

TECHNISCHE DATEN 125 SM FACTORY

ABMESSUNGEN

Gesamtlänge	2100mm
Gesamtbreite	820mm
Höhe des Sattels	920mm
Radstand	1465mm
Bodenfreiheit	315mm

ZYKLUS-TEIL

Rahmen	Halbgeflanscht aus CrMo-Stahl mit Aluminium-Untergestell
Gabel	KAYABA USD Ø 48 mm Geschlossene Kartusche (Factory) KAYABA USD Ø 48 mm Offene Kartusche (Racing)
Hintere Aufhängung	KAYABA Federung mit separatem Gasdruckbehälter
Hub vorne/hinten	300mm/300mm
Vorderradbremse	Scheibe Ø270mm
Hintere Bremse	Scheibe Ø 220mm
Vorderreifen	120/70 R 17 / 2bar
Hinterreifen	150/60 R 17 / 2,2bar
Kapazität des Kraftstofftanks	10,4 Liter einschließlich 1 Liter Reserve
Benzin	Kraftstoff Super bleifrei (95 Oktan) gemischt mit 2-Takt-Motoröl (2 %)

ÜBERTRAGUNG

Typ	Handbuch
Kupplung	Multischeiben im Ölbad, hydraulisch betätigt
Primäre Übertragung	20 x 72
Schicht	6 Geschwindigkeit
Sekundäre Übertragung	13 x 43

EINSTELLUNGEN - GABEL KAYABA USD (FACTORY)

Druckstufe	Komfort	20 Klicks zurück
	Standard	12 Klicks zurück
	Sport	8 Klicks zurück
Zugstufe	Komfort	18 Klicks zurück
	Standard	12 Klicks zurück
	Sport	10 Klicks zurück
Feder-Steiheit	Gewicht des Fahrers: 65-75kg	3.8N/mm
	Gewicht des Fahrers: 75-85kg	4.0N/mm
	Gewicht des Fahrers: 85-95kg	4.2N/mm
Type d'huile	KAYABA 01M	345 CC

TECHNISCHE DATEN 125 SM FACTORY

EINSTELLUNGEN - KAYABA USD GABEL (RENNSPORT) Ø48MM

Druckstufe	Komfort	18 Klicks zurück
	Standard	14 Klicks zurück
	Sport	12 Klicks zurück
Zugstufe	Komfort	14 Klicks zurück
	Standard	12 Klicks zurück
	Sport	10 Klicks zurück
Feder-Steifheit	Gewicht des Fahrers: 65-75kg	3.8N/mm
	Gewicht des Fahrers: 75-85kg	4.0N/mm (ursprünglich)
	Gewicht des Fahrers: 85-95kg	4.2N/mm
Öltyp	KAYABA 01M	670 cm ³
Ölstand gemessen (Gabel zusammengedrückt und ohne Feder) ab dem oberen Rand des Rohrs		120 mm

WARTUNGSPRODUKTE UND VERBRAUCHSMATERIALIEN

Motoröl	Motul® 300V 4T Factory Line Off Road
Kühlflüssigkeit	Motul® Motocool Factory Line -35°C
Bremsflüssigkeit	Motul® RBF 700 liquido de freno
Gabelöl	SAE 5
Stoßdämpferöl	SAE 2,5
Sekundärantrieb Kettenspray	Motul® C3 Chain Lub OffRoad
Luftfilterreiniger	Motul® A1 Filter Clean
Schmiermittel für Luftfilter	Motul® A2 air Filter Oil
Kunststoffreiniger	Motul® E9 wash&Wax Spray
Felgenreiniger	Motul® E3 Wheel Clean
Bremsscheibenreiniger	Motul® P2 Brake Clean
Universal-Schmiermittel	Motul® P4 EZ Lub

WARTUNGSPLAN 125 SM

	Jedes Jahr							
	Nach jedem Rennen							
	Alle 100 Stunden oder 5000km.							
	Alle 50 Stunden oder 2500km.							
	Alle 40 Stunden oder 2000km.							
	Alle 30 Stunden oder 1500km.							
	Alle 20 Stunden oder 1000km.							
	Alle 10 Stunden oder 500km.							
	Nach einer Stunde							
MOTORRADRAHMEN								
Überprüfen Sie den Zustand und den Druck der Reifen	●	●	●	●	●	●	●	●
Radspeichen prüfen	●	●	●	●	●	●	●	●
Kontrolle der Antriebskettenspannung	●	●	●	●	●	●	●	●
Prüfen Sie alle Schläuche (Lecks)	●	●	●	●	●	●	●	●
Bolzen prüfen	●	●	●	●	●	●	●	●
Batteriespannung prüfen		●	●	●	●	●	●	●
Lenksäulenspiel prüfen		●	●	●	●	●	●	●
Prüfen Sie den vorderen und hinteren Bremsbelag	●			●		●		●
hebelspiel der vorderradbremse orüfen		●	●	●	●	●	●	●
Kupplungs- und Bremsflüssigkeitsstand prüfen/korrigieren	●	●	●	●	●	●	●	●
Bremsscheibe prüfen		●	●	●	●	●	●	●
Fahrwerkskontrolle		●	●	●	●	●	●	●
Schwinge prüfen		●	●	●	●	●	●	●
Prüfen Sie das Spiel in allen Lagern (Räder, Schwingen...)		●	●	●	●	●	●	●
Naben / Felgen prüfen		●	●	●	●	●	●	●
Zustand / Kühlmittelstand prüfen		●	●	●	●	●	●	●
Überprüfen Sie den Zustand des Gaszuges und die Einstellung		●	●	●	●	●	●	●
Luftfilter und Luftfiltergehäuse reinigen		●	●	●	●	●	●	●
Wartung der Gabeln durchführen				●				●
Wartung des Stoßdämpfers durchführen				●				●
Steinwolle im Schalldämpfer austauschen			●		●			
Gestänge der Aufhängung fetten				●			●	●
Fetten Sie das Lenksäulenlager			●		●		●	●
MOTOR								
Ölwechsel	●	●	●	●	●	●	●	●
Austausch der Zündkerze				●				●
Kupplungsscheibe prüfen und ggf. austauschen					●			●
Austausch des Kolbens					●		●	
Zylinderkopf prüfen / messen						●	●	
Pleuelstange / Lager austauschen						●	●	
Pleuelstange / Lager austauschen							●	
Getriebe prüfen, ggf. austauschen						●	●	
Alle Kurbelgehäuse-Lager austauschen							●	
Ersetzen Sie alle Motordichtungen							●	

WARRANTY

WARRANTY

FAHRZEUGINFORMATION

FAHRZEUG:

VIN:

MOTORENNUMMER:

KUNDE :

ADRESSE:

POSTLEITZAHL:

LAND:

DATUM:

VENDOR:

Händlerstempel

GARANTIEBEDINGUNGEN

SHERCO MOTORCYCLES gewährt eine vertragliche Garantie, die je nach Modell zwischen einem Monat und zwei Jahren variieren kann. Die Garantiedauer wird Ihnen von Ihrem Händler gemäß den Garantiebedingungen mitgeteilt. Die Bedingungen und Deckung dieser vertraglichen Garantie sind nachfolgend genauer aufgeführt.

FAHRZEUGREGISTRIERUNG:

Am Tag der Auslieferung des Motorrads verpflichten sich der Händler und der Kunde, dieses Heft sowie das Fahrzeugannahmeformular auszufüllen. Das Fahrzeug muss dann auf der entsprechenden Website vom Händler registriert werden. Es wird keine Garantie übernommen, wenn das Fahrzeug nicht registriert ist.

Im Falle eines Weiterverkaufs des Fahrzeugs ist die vertragliche Garantie mittels dieses Heftes auf den neuen Eigentümer übertragbar.

DIE INANSPRUCHNAHME VON LEISTUNGEN AUS DER VERTRAGLICHEN GARANTIE:

Fragen zur Garantie sollten Sie direkt mit Ihrem Händler besprechen.

Alle Garantiereparaturen sollten von einem autorisierten **SHERCO**-Händler durchgeführt werden. Legen Sie dieses Heft Ihrem Händler vor, wenn Sie die Garantie in Anspruch nehmen möchten.

SHERCO MOTORCYCLES empfiehlt, sich an den Händler zu wenden, der das Fahrzeug verkauft hat; alle autorisierten **SHERCO**-Händler können jedoch Garantiereparaturen durchführen.

BEDINGUNGEN FÜR DIE INANSPRUCHNAHME DER VERTRAGLICHEN GARANTIE

Voraussetzung für die Inanspruchnahme der vertraglichen Garantie ist die Einhaltung der in diesem Heft und in der Betriebsanleitung beschriebenen Wartungsverfahren und -Intervalle. Dieses ordnungsgemäß ausgefüllte Heft sowie die Rechnungen sind der Nachweis für die Fahrzeugwartung.

Die entsprechenden Belege (Rechnungen), auf denen die durchgeführten Arbeiten detailliert aufgeführt sind, sind unerlässlich für die Inanspruchnahme der von **SHERCO MOTORCYCLES** gewährten vertraglichen Garantie.

INFORMATIONEN:

Es wird empfohlen, die Wartung bei einem autorisierten **SHERCO**-Händler durchführen zu lassen, da nur dieser über die speziellen Werkzeuge und technischen Informationen für eine ordnungsgemäße Wartung verfügt.

Nur die Verwendung von **SHERCO**-Originalteilen garantiert die Gültigkeit der vertraglichen Garantie.

Die empfohlene Wartung entbindet den Benutzer in keiner Weise von der Durchführung bestimmter täglicher Überprüfungen (siehe Betriebsanleitung).

Wenden Sie sich im Falle einer Anomalie so schnell wie möglich an Ihren Händler. Es liegt in der Verantwortung des Fahrzeughalters, alle Vorkehrungen und Maßnahmen zu treffen, um weitere Schäden zu vermeiden. Indirekte Schäden, die sich aus der weiteren Nutzung des Fahrzeugs nach Feststellung eines Problems ergeben, werden nicht von der vertraglichen Garantie abgedeckt.

VERTRAGLICHE GARANTIEABDECKUNG

Ausgeschlossen von der Garantie sind alle Kosten für Hin- und Rückfahrt zum Händlerbetrieb, Übernachtungs- oder Verpflegungskosten, Pannenhilfe oder Lieferkosten sowie der Nutzungsausfall des Fahrzeugs.

Diese Garantie deckt keine Unfallschäden, Naturkatastrophen, Brände oder andere Ursachen ab, die außerhalb der Kontrolle von **SHERCO MOTORCYCLES** liegen.

Von der vertraglichen Garantie ausgeschlossen sind Schäden, die auf Änderungen zur Erhöhung der Motorleistung, schlechte Schmierung aufgrund falscher Vergasereinstellungen, Einbau eines nicht von **SHERCO MOTORCYCLES** verkauften Teils oder Zubehörs, Verwendung von nicht von **SHERCO MOTORCYCLES** empfohlenen Schmiermitteln oder Flüssigkeiten und Nichtbeachtung der regelmäßigen und täglichen Wartungsarbeiten zurückzuführen sind.

WARRANTY

Nicht von der vertraglichen Garantie abgedeckt sind Wartungs- und Instandhaltungsarbeiten, der Austausch von Verschleißteilen, ästhetische Erscheinungen, die die ordnungsgemäße Funktion des Fahrzeugs nicht beeinträchtigen, Oberflächenmängel aufgrund von äußeren Zwängen (Hitze, Kälte ...) und Alterung, Vibrationen und Geräusche im Zusammenhang mit dem Betrieb des Fahrzeugs, der Austausch von Teilen im Rahmen von Konstruktionsänderungen.

EINSCHRÄNKUNG DER GARANTIE UND DER ANSPRÜCHE:

Die Garantie gilt nicht für Verbrauchsgüter, Verschleißteile, Produkte, die mit Reibungsflächen in Berührung kommen oder den Elementen ausgesetzt sind.

SHERCO MOTORCYCLES übernimmt keine Haftung für direkte oder indirekte Schäden jeglicher Art, die durch eine andere ausdrückliche oder stillschweigende Garantie abgedeckt sind oder aus einem anderen Vertrag, Fahrlässigkeit oder Missbrauch jeglicher Art resultieren.

KONTROLLE UND WARTUNG

Vorgeschriebene jährliche Mindestüberprüfung

Um ein sicheres Fahren zu gewährleisten und Ihnen die volle Freude an Ihrem Motorrad zu ermöglichen, muss mindestens eine jährliche Überprüfung durchgeführt werden (siehe Bedienungsanleitung).

Häufigkeit der Wartung

Die Häufigkeit der Wartung wurde entsprechend der durchschnittlichen Nutzung festgelegt. Bei Fahrzeugen, die extremen Fahrbedingungen ausgesetzt sind, sollte die Wartung häufiger durchgeführt werden.

Definition für extreme Fahrbedingungen

- Längere Fahrten mit hoher Drehzahl.
- Längere Fahrten mit niedriger Drehzahl.
- Fahrten bei kaltem Wetter.
- Fahrten in staubiger oder salzhaltiger Umgebung.

Bitte legen Sie dieses Protokoll bei jedem Service vor, damit der Händler es abstempeln und Service-Informationen geben kann.

WARRANTY

Datiert:

KM/Stunden:

Händlerstempel & Signatur

Sherconetwork® Registrierungsnummer - www.sherconetwork.com

Operation durchgeführt:

NÄCHSTE ÜBERARBEITUNG:

WARRANTY

Datiert:

KM/Stunden:

Händlerstempel & Signatur

Sherconetwork® Registrierungsnummer - www.sherconetwork.com

Operation durchgeführt:

NÄCHSTE ÜBERARBEITUNG:

WARRANTY

Datiert:

KM/Stunden:

Händlerstempel & Signatur

Sherconetwork® Registrierungsnummer - www.sherconetwork.com

Operation durchgeführt:

NÄCHSTE ÜBERARBEITUNG:

WARRANTY

Datiert:

KM/Stunden:

Händlerstempel & Signatur

Sherconetwork® Registrierungsnummer - www.sherconetwork.com

Operation durchgeführt:

NÄCHSTE ÜBERARBEITUNG:

WARRANTY

Datiert:

KM/Stunden:

Händlerstempel & Signatur

Sherconetwork® Registrierungsnummer - www.sherconetwork.com

Operation durchgeführt:

NÄCHSTE ÜBERARBEITUNG:

WARRANTY

Datiert:

KM/Stunden:

Händlerstempel & Signatur

Sherconetwork® Registrierungsnummer - www.sherconetwork.com

Operation durchgeführt:

NÄCHSTE ÜBERARBEITUNG:

SHERCO



SHERCO recommends **MOTUL**

MOTUL

KENNY

Airoh

ESBIE

KYB
Technical Touch

MICHELIN

PollSport

VERTEX
WITH THE BIG POWER

SWP

GAMMA

EX

UNIRACING

RENZAL

BUD
RACING

FACTORY
LINKS

AFAM

SCOTT

HEXIS

BS
SYSTEMS

OXFLIGHT

AKRAPOVIC

WWW.SHERCO.COM